

# Notice de montage

## Serre IZELLA 5 mètres

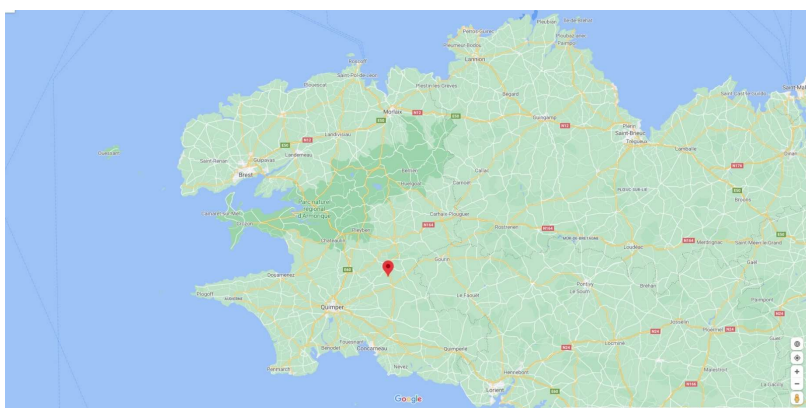

SERRES CRYSLAND  
ZA de Ianviliou  
[29370 CORAY](https://www.29370CORAY.com)  
02.98.59.72.87  
[serrescrysland@orange.fr](mailto:serrescrysland@orange.fr)

Cette notice a été réalisée pour une serre tunnel, modèle IZELLA, de 5 mètres de large.

Les schémas que vous allez découvrir n'ont pas été réalisés à l'échelle, mais avec une taille grossie, en fonction des différentes étapes, de façon à mieux appréhender les détails.

La distance théorique entre 2 arceaux, est de 2 mètres. Si vous avez pris l'option d'ajouter 1 arceau ou 2 ou .... , alors les entretoises auront une longueur différente ( 1,50 m ou 1,33 m, ou...suivant le nombre d'arceaux ajoutés)

## MONTAGE EN 23 ETAPES

### Outillage

- Outillage -1
- Outillage -2

### Traçage

- Vérification de l'équerrage
- Vérification de l'équerrage – sans calcul

### Nomenclature

- Tubes - arceaux
- Tubes – structure
- Tubes – structure porte
- Tubes porte ou fenêtre
- Quincaillerie structure
- Quincaillerie porte

### Montage arceau (Etapes 1 à 7)

- Assemblage de l'arceau
- Contreventements sur les extrémités
- Equerrage - Assemblage des arceaux
- Assemblage des arceaux
- Assemblage des entretoises de sol
- Assemblage des entretoises du dôme
- Barre transversale
- Chambranles de porte

### Pignon de face (Etapes 7 à 8)

- Barre transversale
- Chambranles de porte

### Pignon arrière (Etape 9)

### Structure complète (Etape 10)

- Structure de la serre tunnel IZELLA

### Fils anti-poche (Etape 11)

- Pose des fils Deltex

### Pose des bâches (Etapes 12 à 19)

- Pose de ma bâche - découpe
- Pose de la bâche de pignon
- Pose de la bâche de toit
- Fixation de la bâche de toit
- Enterrement des bâches

### Porte (Etapes 20 à 23)

- Assemblage de la porte
- Assemblage de la poignée
- Réglage de la porte

## Outillage - 1

## Préparation

### Outillage

Le ruban-mètre est nécessaire pour tracer le périmètre de votre serre et faire les angles droits.



La pelle et la pioche permettront de faire la tranchée pour enfouir la bâche, sur les côtés, et les pignons.



La visseuse, avec les douilles correspondantes, vous servira à mettre en place la boulonnerie et/ou les vis auto-taraudeuses. Il n'est pas nécessaire de faire d'avant trou.



Lorsque vous enfoncez les arceaux, il faut toujours vérifier, la verticalité avec le niveau

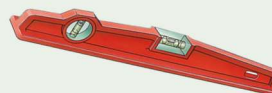

## Outillage - 2

## Préparation

### Outillage

Le cutter vous servira pour ajuster la bâche à la porte.



Lorsque vous mettrez le fil Deltex, vous les couperez avec la pince.



L'escabeau



Un feutre marqueur



Un fil à plomb



## Vérification de l'équerrage

Préparation

Traçage

Rappel : Théorème de Pythagore :

$$(A \times A) + (B \times B) = (C \times C)$$

$$\Rightarrow A^2 + B^2 = C^2$$

Si votre serre IZELLA mesure : 5 m x 6 m

$$\Rightarrow 5^2 + 6^2 = C^2$$

$$\Rightarrow 25 + 36 = 61$$

$$C^2 = 61 \Rightarrow C = \sqrt{61} \Rightarrow C = 7,81 \text{ mètres}$$

$$A = 5 \text{ m}, B = 6 \text{ m}, C = 7,81 \text{ m}$$

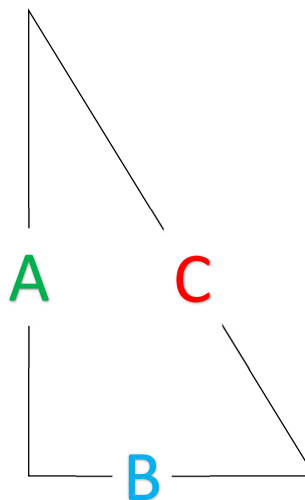

## Vérification de l'équerrage – sans calcul

Préparation

Traçage

		Longueur									
		4 m	5 m	6 m	8 m	10 m	12 m	14 m	16 m	18 m	20 m
Largeur	5 m	6,40	7,07	7,81	9,43	11,18	13,00	14,87	16,76	18,68	20,62
	6 m	7,21	7,81	8,49	10,00	11,66	13,42	15,23	17,09	18,97	20,88

## Tubes - Arceaux

## Vérification

### Nomenclature

	PIEDS Étreint d'1 côté	Début de DÔME Percé d'1 côté	DÔME central Étreint et percé des 2 côtés	DÔME central Étreint d'1 côté Percé des 2 côtés
	Longueur: 1,40 m Ø 40	Longueur: 1,80 m Ø 40	Longueur: 1,60 m Ø 40	Longueur: 1,60 m - Ø 40
Pour les serres de:	Qté	Qté	Qté	Qté
6 m de long	8	8	4	4
8 m de long	10	10	5	5
10 m de long	12	12	6	6
12 m de long	14	14	7	7
14 m de long	16	16	8	8
16 m de long	18	18	9	9
18 m de long	20	20	10	10
20 m de long	22	22	11	11



## Tubes - Structure

## Vérification

### Nomenclature



**ENTRETOISES**  
 Percées et aplaties des 2 côtés  
 Longueur: 2,03 m - Ø 32

6m de long : X 12  
 8m de long : X 16  
 10m de long : X 20  
 12m de long : X 24  
 14m de long : X 28  
 16m de long : X 32  
 18m de long : X 36  
 20m de long : X 40

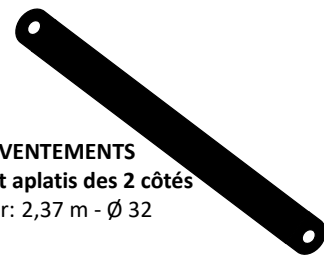

**CONTREVENTEMENTS**  
 Percés et aplaties des 2 côtés  
 Longueur: 2,37 m - Ø 32

6m de long : X 4  
 8m de long : X 4  
 10m de long : X 4  
 12m de long : X 4  
 14m de long : X 8  
 16m de long : X 8  
 18m de long : X 8  
 20m de long : X 8



## Tubes – Structure porte

## Vérification

### Nomenclature



**CHAMBRANLES de porte,**  
Percés et aplatis d'1 côté  
Longueur: 2,20 m - Ø 32

4 chambranles



**SEUIL de Porte,**  
Percés et aplatis des 2 côtés  
Longueur: 1,17 m - Ø 32 –  
(Longueur: 2,355 m - - Ø 32 - pour les double-portes)  
Fixées avec des colliers de 32

Qté : 1 par porte / 2 par fenêtre (1 en bas de  
fenêtre et 1 au sol)



**TRAVERSES Hautes**  
Percées et aplaties d'1 côté  
(assemblées par un manchon)  
Longueur: 1,82 m - Ø 32

Qté : 4 + 2 manchons



## Tubes – Porte ou fenêtre

## Vérification

### Nomenclature

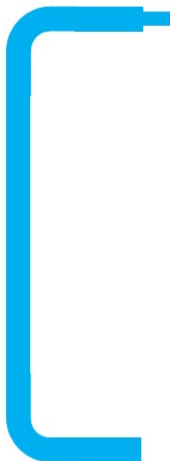

**Montant de la porte**  
Etreint d'1 côté  
Ø 32

Qté : 2 pour 1 porte



**Poignée de porte\***  
Longueur: 40 cm env. Ø 32

Qté: 1 par porte



## Quincaillerie - structure

## Vérification

### Nomenclature



Longueur		6m	8m	10m	12m	14m	16m	18m	20m
Vis-autoforeuse		24	28	32	36	40	44	48	52
Vis 8 x 70 mm, pour assembler les tubes de Ø 40		12	15	18	21	24	27	30	33
Collier Ø 40 mm		12	12	12	12	12	12	12	12
Collier Ø 32 mm		8	8	8	8	8	8	8	8
Equerre 30x30 mm		4	4	4	4	4	4	4	4
Vis 8x 40 mm, pour colliers		24	24	24	24	24	24	24	24
Ecrou 8 mm		36	39	42	45	48	51	54	57



## Quincaillerie - structure

## Vérification

### Nomenclature



Clips		Serre tunnel Avec 1 porte	Serre tunnel Avec 1 porte-double	Serre tunnel Avec 1 Porte + 1 porte-double	Serre tunnel Avec 2 portes-double	Serre tunnel Avec 1+1 portes	Serre tunnel 1 porte + 1 fenêtre	Serre tunnel 1 porte + 1 porte-fermière
Clips de Ø 40 mm Pour les arceaux		36	36	36	36	36	36	36
Clips de Ø 32 mm Pour chambranles + traverse		14	18	32	36	28	26	28
Clips de Ø 32 mm Pour la porte		20	40	40	80	40	35	46
								3



## Quincaillerie - structure

## Vérification

### Nomenclature

Clips		Serre tunnel Avec 1 porte-fermière	Serre tunnel Avec 1 porte-fermière + 1 porte-fermière
Clips de Ø 40 mm <i>Pour les arceaux</i>		36	36
Clips de Ø 32 mm <i>Pour chambranles + traverse</i>		14	28
Clips de Ø 32 mm <i>Pour la porte</i>		26	52



## Quincaillerie - porte

## Vérification

### Nomenclature

		PORTE	FENÊTRE
Vis autoforeuse		4 + 1	4 + 1
Poignée		1	1
Clips double		1	1





## Assemblage de l'arceau

ETAPE - 1

### Montage arceau

Poser les tubes à terre, et assembler les 4 parties de l'arceau.  
Les vis 8x70 et l'écrou fixeront l'ensemble avec les entretoises. (ultérieurement)

*Il n'est pas nécessaire de bloquer les écrous, car plus-tard, il faudra y ajouter les entretoises*



Les vis – écrous sont positionnés de l'extérieur **VERS** l'intérieur

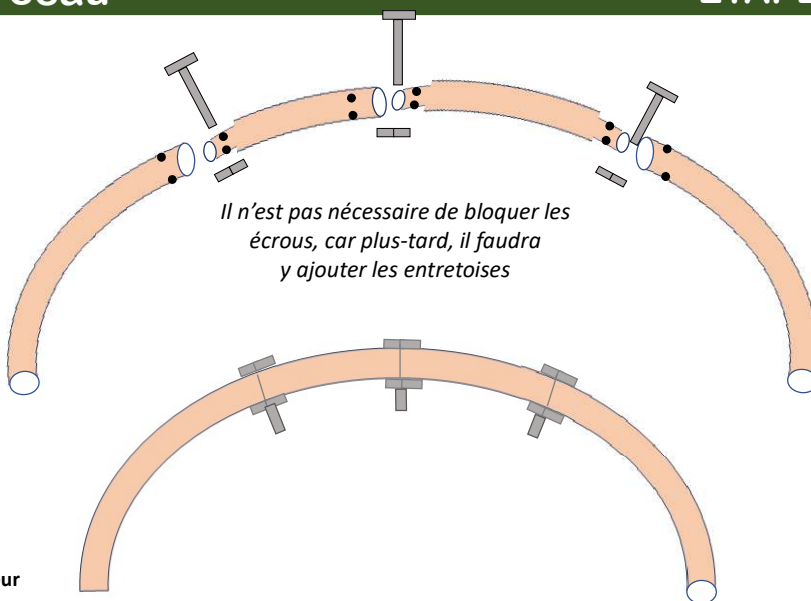

## Assemblage de l'arceau

ETAPE - 1

### Montage arceau



Les vis – écrous sont positionnés de l'extérieur, **VERS** l'intérieur, alors que Les vis autoforeuses seront de l'intérieur **VERS** l'extérieur

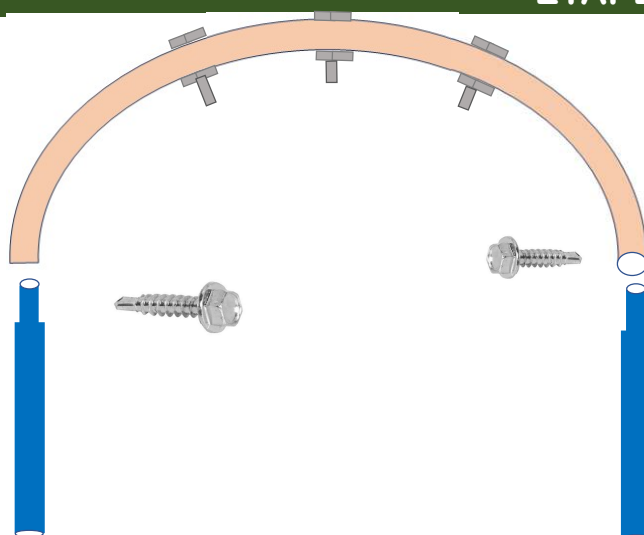

## Assemblage de l'arceau

ETAPE - 2

### Montage arceau



Les AUTOFOREUSES sont positionnés de l'intérieur VERS l'extérieur

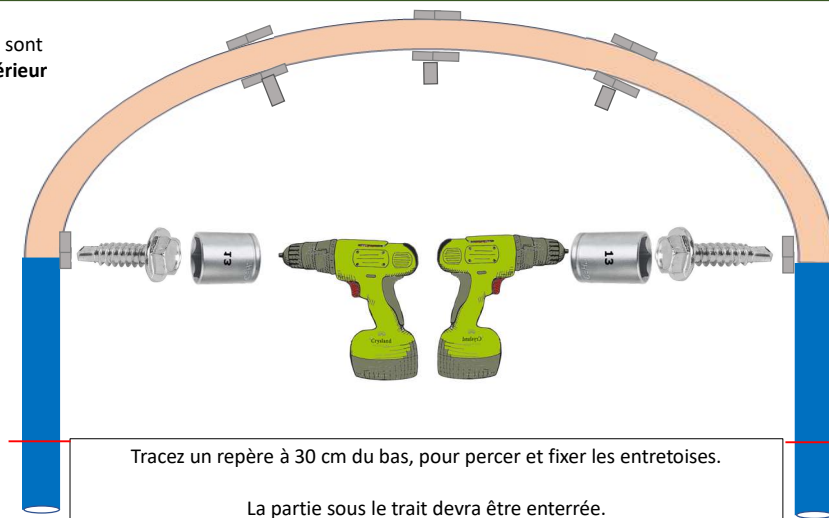

Tracez un repère à 30 cm du bas, pour percer et fixer les entretoises.

La partie sous le trait devra être enterrée.

## Assemblage de l'arceau

ETAPE - 2

### Montage arceau

Relever l'arceau, le planter dans les 2 trous, espacés de 5 m. (Tirez ou forcez pour avoir 5 m).

Enfiler les colliers de  $\varnothing$  40 mm, pour y fixer les contreventements (ceux-ci permettront de garder en équilibre l'arceau).



Les vis-écrous sont positionnés de l'extérieur VERS l'intérieur

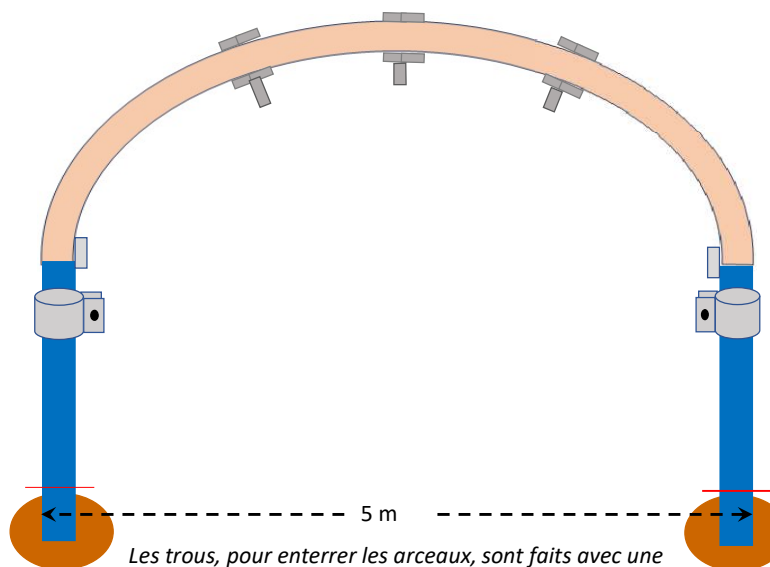

Les trous, pour enterrer les arceaux, sont faits avec une barre à mine, de taille légèrement supérieur à 40 mm de  $\varnothing$ .

## Contreventements sur les extrémités

ETAPE - 2

### Montage arceau

Sur les colliers:  
visser, sans bloquer, les  
contreventements (renforts).



Les vis-écrous sont  
positionnés de  
l'extérieur VERS l'intérieur.

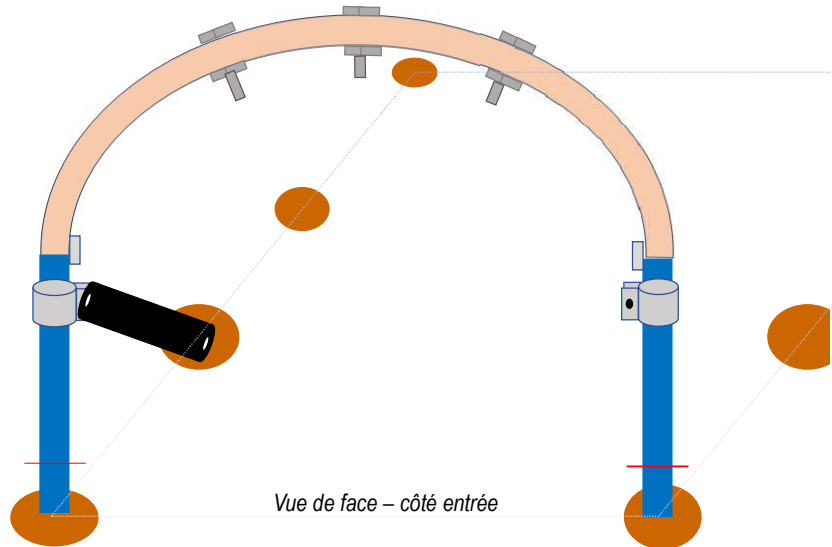

## Contreventements sur les extrémités

ETAPE - 2

### Montage arceau



Les vis-écrous sont  
positionnés de  
l'extérieur VERS l'intérieur.

L'autre extrémité, basse,  
sera assemblée avec  
un collier de  $\varnothing$  40 mm  
sur le second arceau.

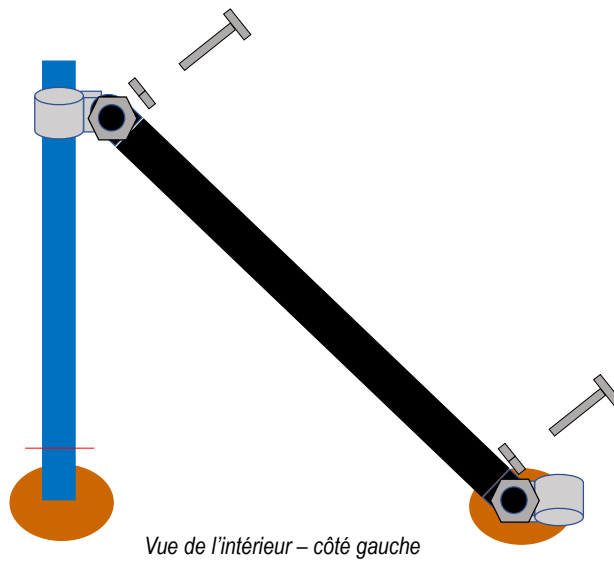

## Contreventements sur les extrémités

ETAPE - 2

### Montage arceau



Les AUTOFOREUSES sont positionnés de l'intérieur VERS l'extérieur

Sur le bas du premier arceau, assemblez l'arceau avec l'entretoise et 1 équerre, à l'aide d'une vis-autoforeuse sur le trait que vous avez tracé à 30 cm

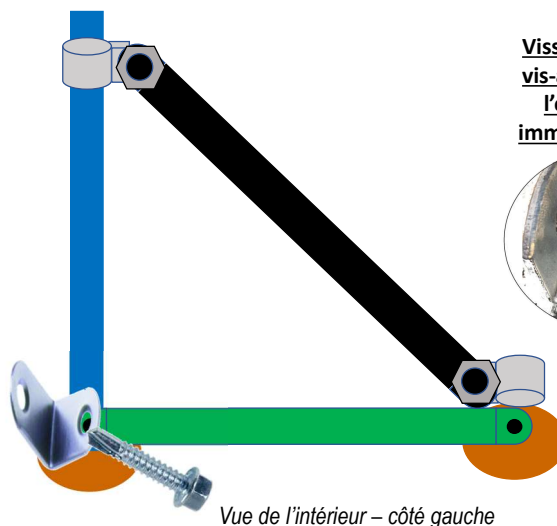

**Vissez une seconde vis-autoforeuse sur l'équerre, pour immobiliser celle-ci.**

Vue de l'intérieur – côté gauche

## Contreventements sur les extrémités

ETAPE - 2

### Montage arceau



Vérifiez l'aplomb avec le fil à plomb, un niveau, ou une équerre

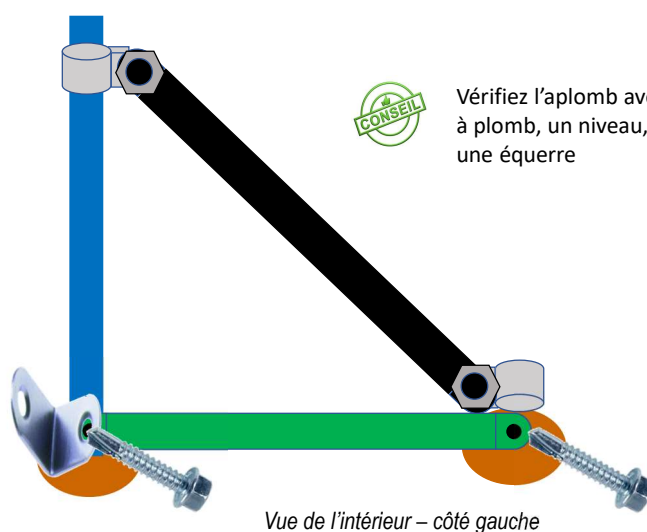

Les entretoises seront vissées sur le pied de l'arceau avec 1 vis autoforeuse. (Voir étape 4)

Vue de l'intérieur – côté gauche

Reproduire l'étape 2 sur le coté droit du premier arceau

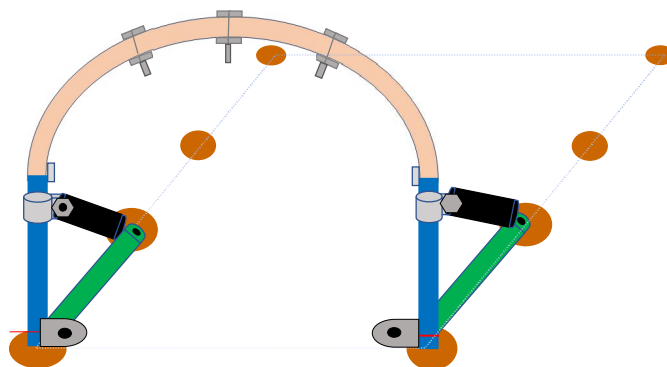

Vue de face – côté entrée



Les vis-AUTOFOREUSES  
sont positionnés de  
**l'intérieur VERS l'extérieur,**  
Alors que les vis-écrous  
sont positionnés de  
**l'extérieur VERS l'intérieur.**

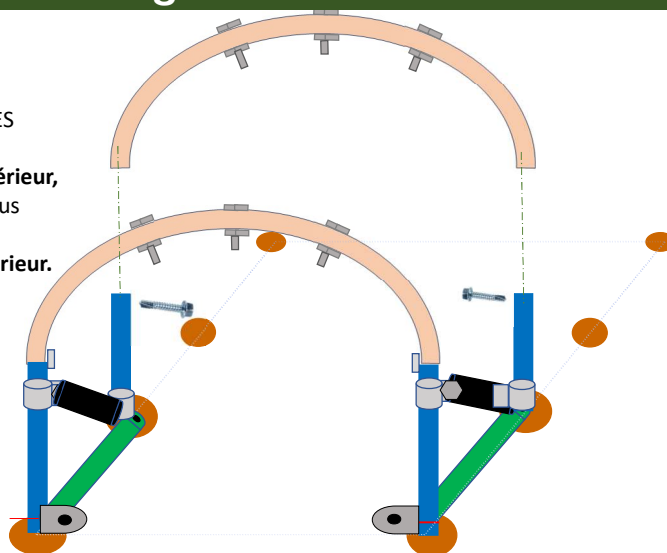

Vue de face – côté entrée

### Montage arceaux

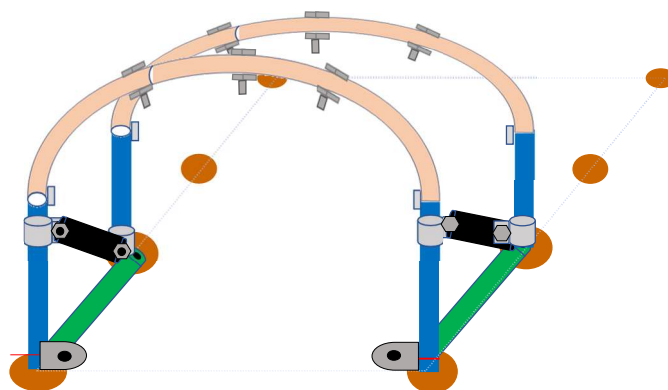

1. Vérifiez l'équerrage du premier arceau
2. Réglez
3. Bloquer les 4 vis-écrous des contreventements de droite et de gauche

*Vue de face – côté entrée*

### Montage arceaux

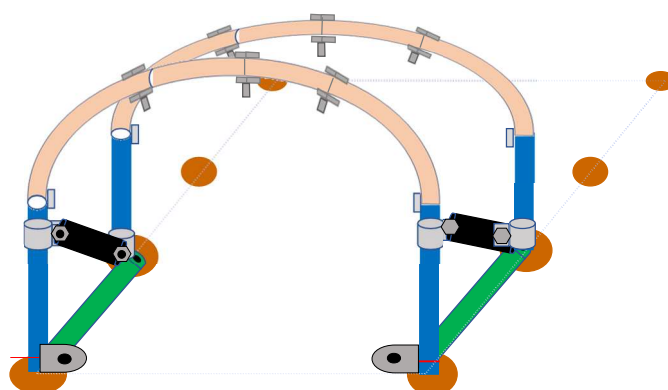

Reprendre les étapes 1et 2,  
Puis, 3 et 4 pour ajouter les  
arceaux

*Vue de face – côté entrée*

## Assemblage des entretoises de sol

ETAPE - 5

### Montage arceaux



1 vis-autoforeuse permet  
d'assembler 3 éléments:  
L'entretoise de droite  
+ L'entretoise de gauche  
+ le pied de l'arceau

(Vue de l'intérieur droite)

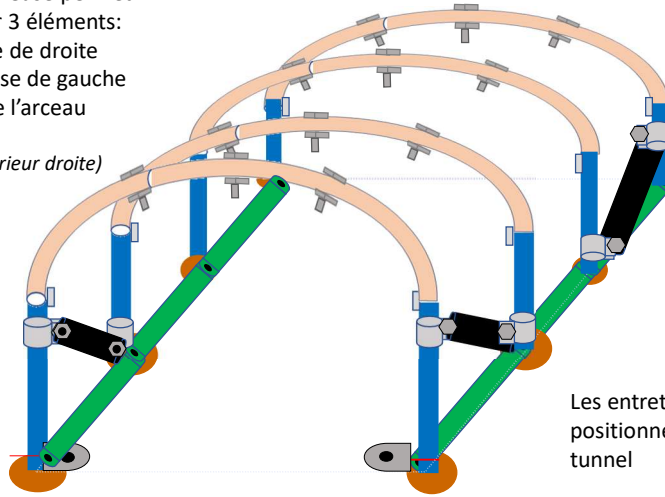

Les entretoises sont  
positionnées à l'intérieur du  
tunnel

Vue de face – côté entrée

## Assemblage des entretoises du dôme

ETAPE - 6

### Montage arceaux



Les entretoises sont fixées  
**SOUS** l'arceau (à l'intérieur).  
Elles sont assemblées avec  
les vis-écrou des arceaux  
(voir ETAPE 1)

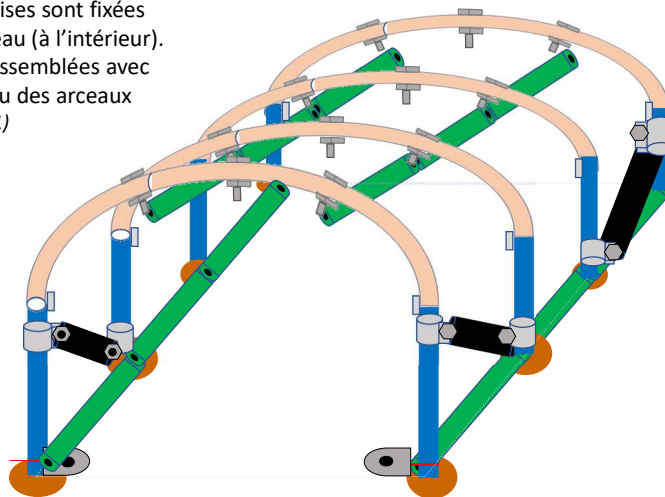

Vue de face – côté entrée

## Barre transversale

ETAPE - 7

Pignon de face



Les vis – écrous sont positionnés de l'extérieur, VERS l'intérieur

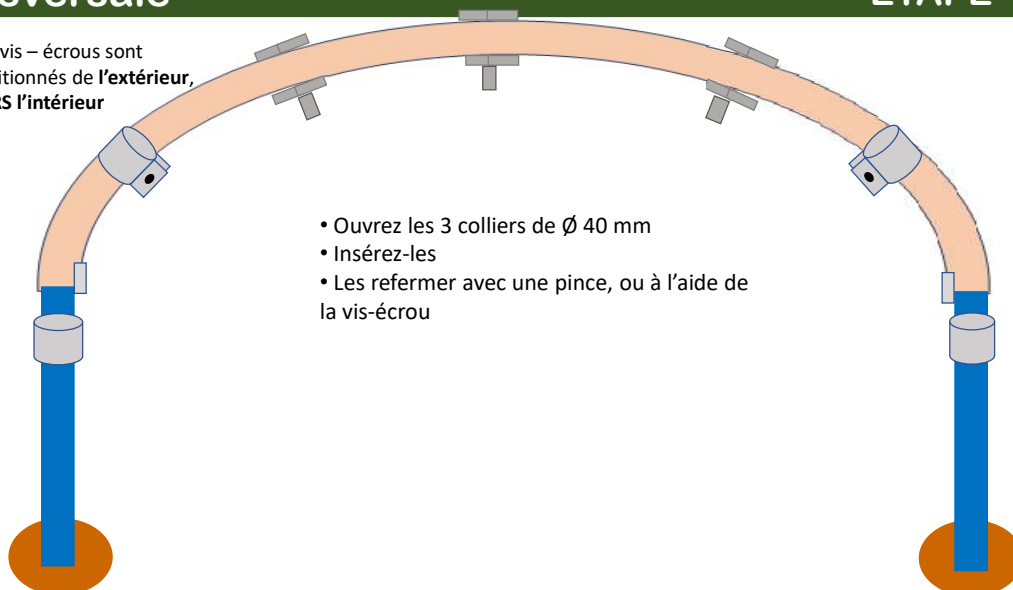

- Ouvrez les 3 colliers de  $\varnothing$  40 mm
- Insérez-les
- Les refermer avec une pince, ou à l'aide de la vis-écrou

## Barre transversale

ETAPE - 7

Pignon de face

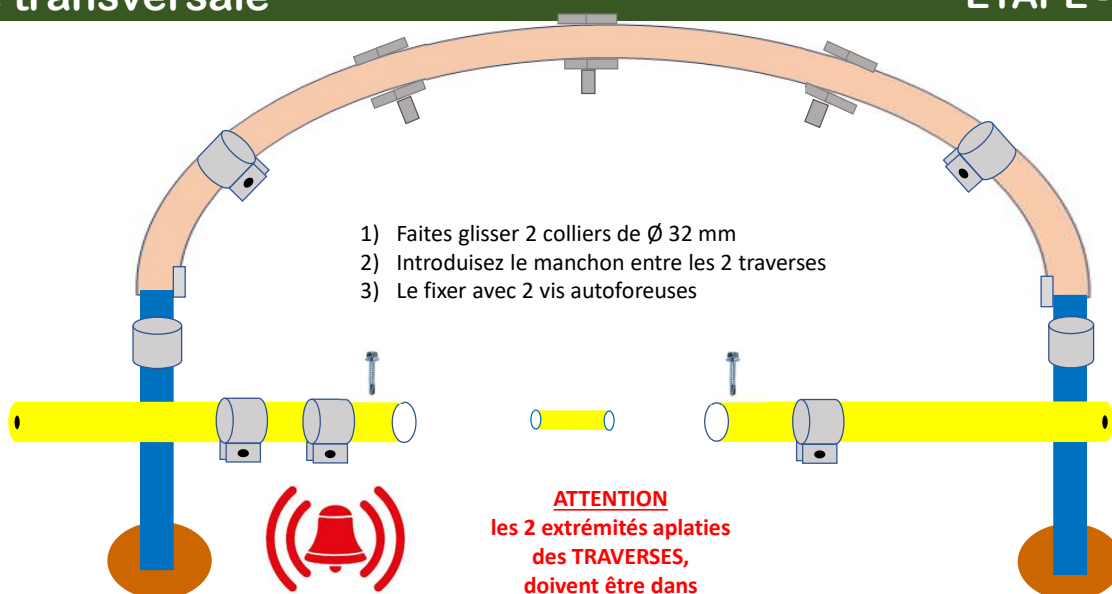

- 1) Faites glisser 2 colliers de  $\varnothing$  32 mm
- 2) Introduisez le manchon entre les 2 traverses
- 3) Le fixer avec 2 vis autoforeuses

**ATTENTION**  
les 2 extrémités aplaties  
des TRAVERSEES,  
doivent être dans  
le même SENS



## Barre transversale

ETAPE - 7

Pignon de face



Les vis – écrous sont positionnés de l'extérieur, VERS l'intérieur

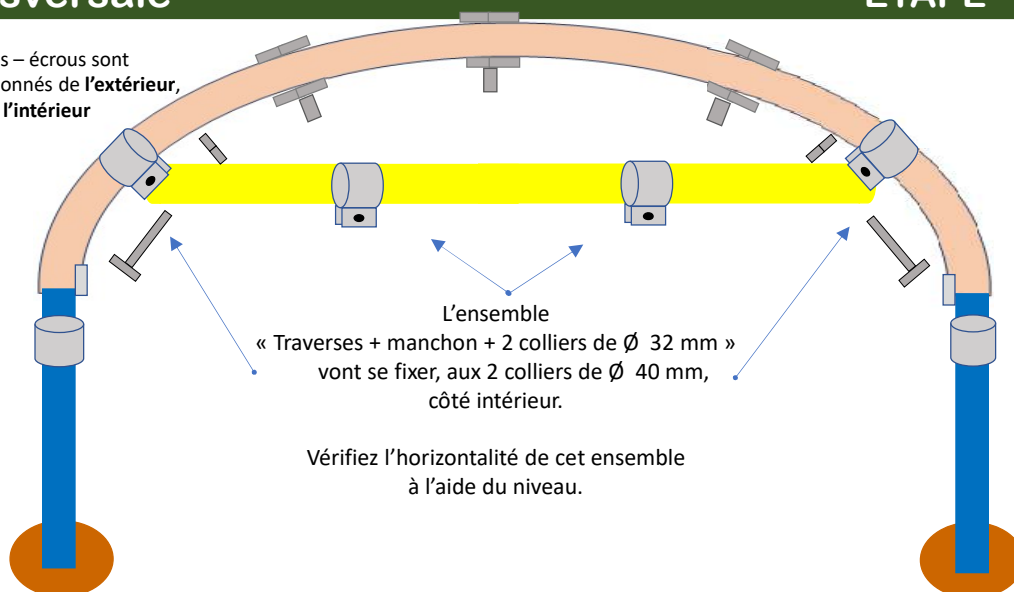

L'ensemble  
« Traverses + manchon + 2 colliers de  $\varnothing$  32 mm »  
vont se fixer, aux 2 colliers de  $\varnothing$  40 mm,  
côté intérieur.

Vérifiez l'horizontalité de cet ensemble  
à l'aide du niveau.

## Barre transversale

ETAPE - 7

Pignon de face

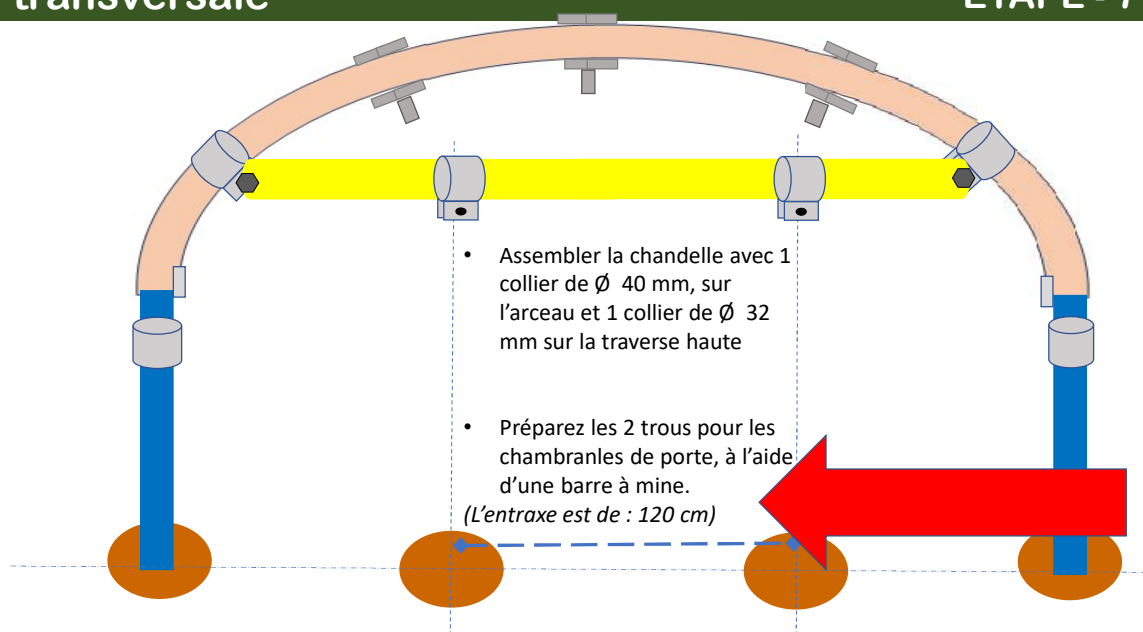

- Assembler la chandelle avec 1 collier de  $\varnothing$  40 mm, sur l'arceau et 1 collier de  $\varnothing$  32 mm sur la traverse haute

- Préparez les 2 trous pour les chambranles de porte, à l'aide d'une barre à mine.  
(L'entraxe est de : 120 cm)

## Chambranles de porte

ETAPE - 8

Pignon de face

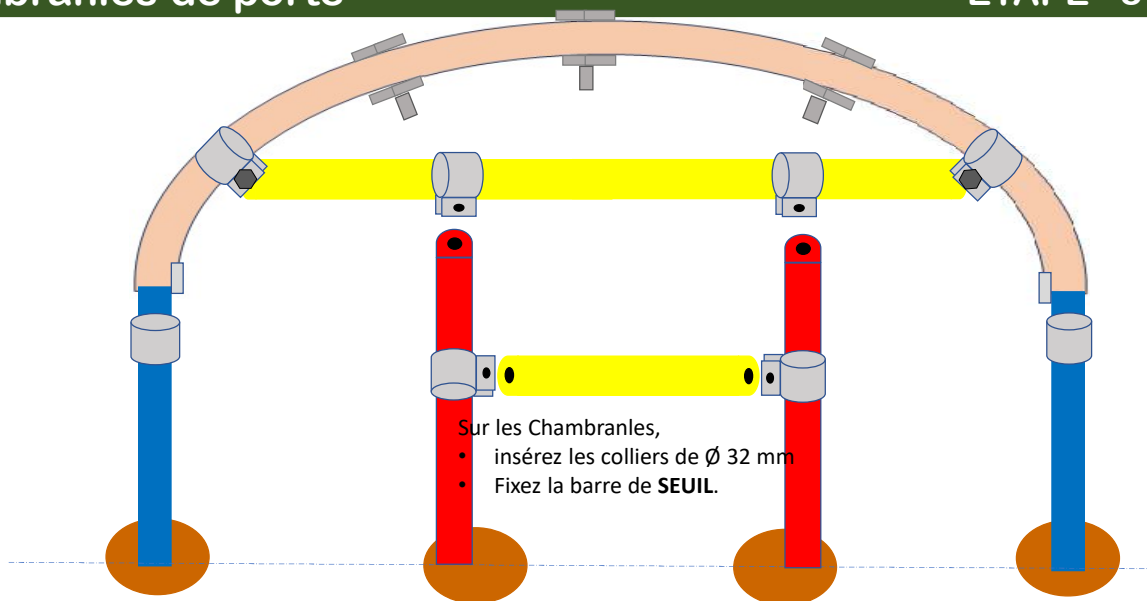

## Chambranles de porte

ETAPE - 8

Pignon de face

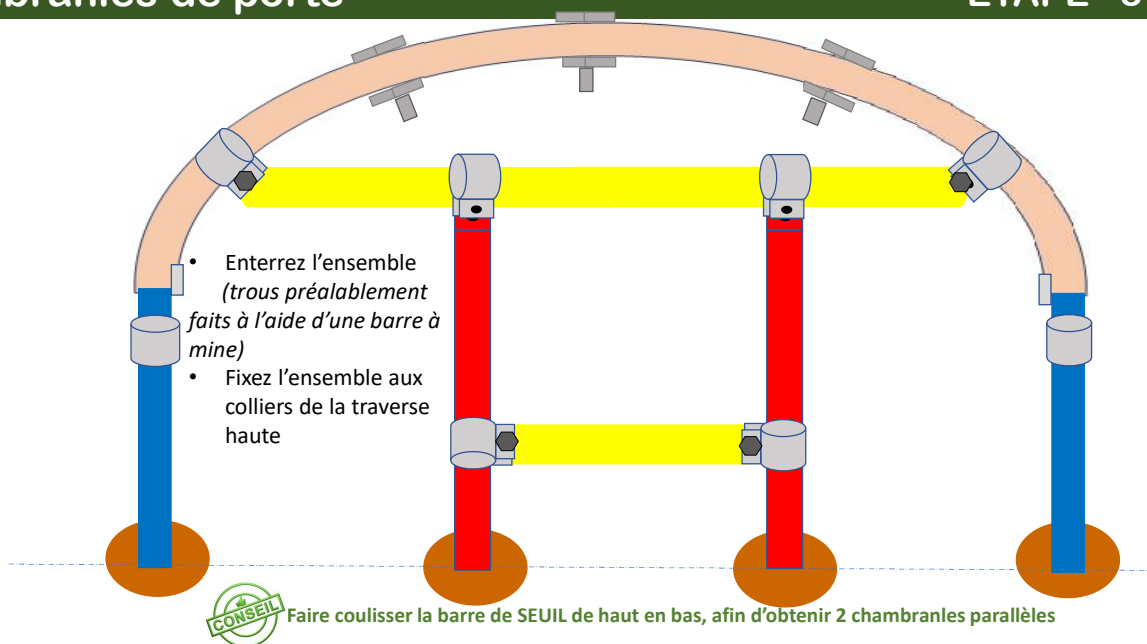

## Chambranles de porte

ETAPE - 8

Pignon de face

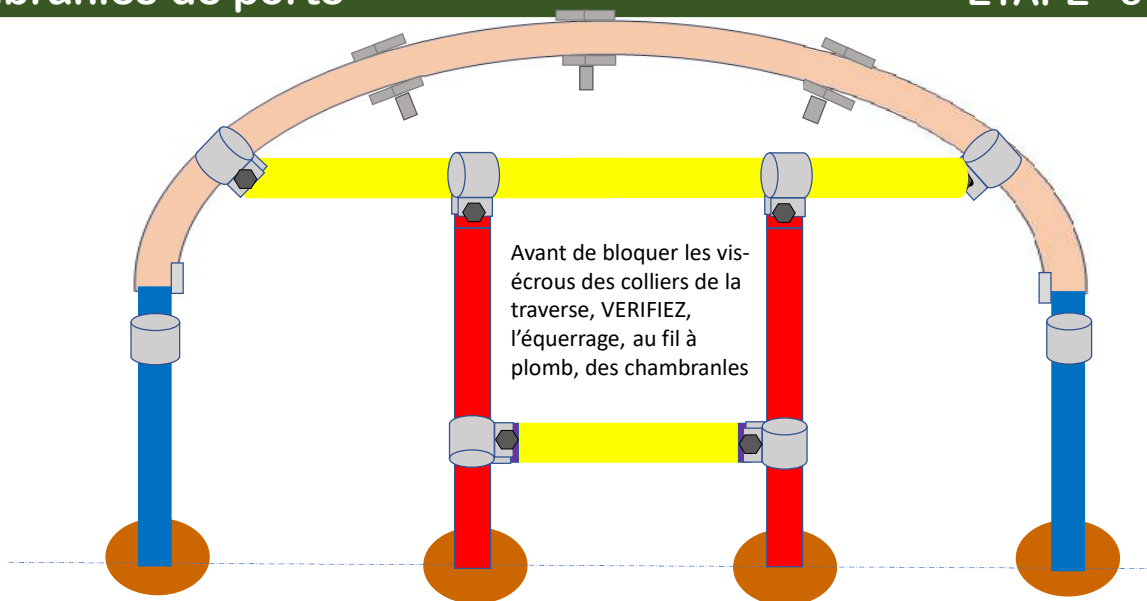

## Chambranles de porte

ETAPE - 8

Pignon de face

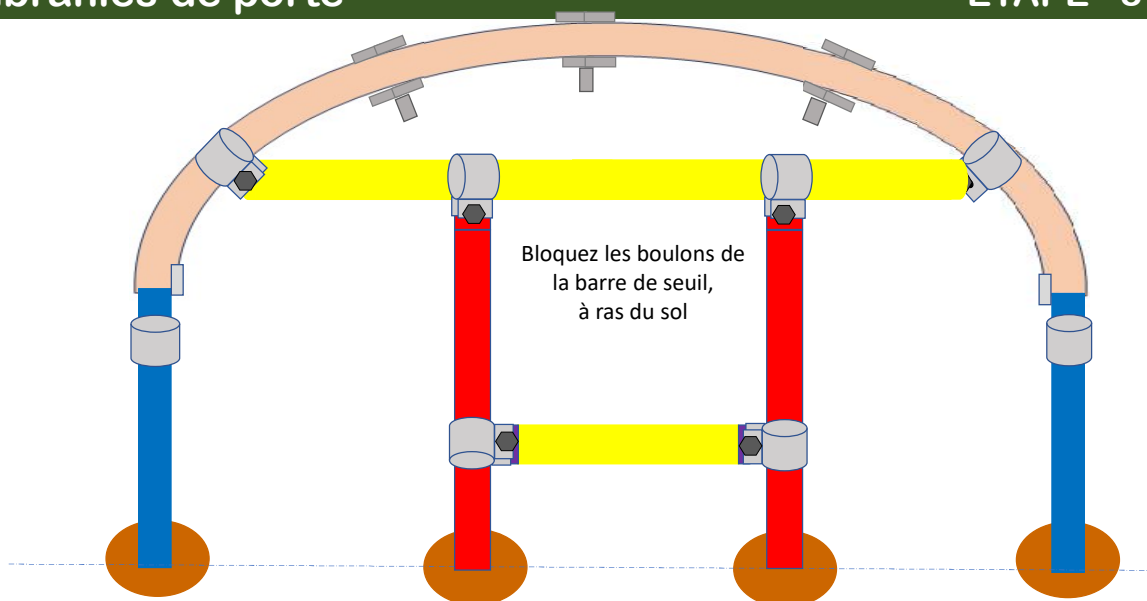

Pignon arrière

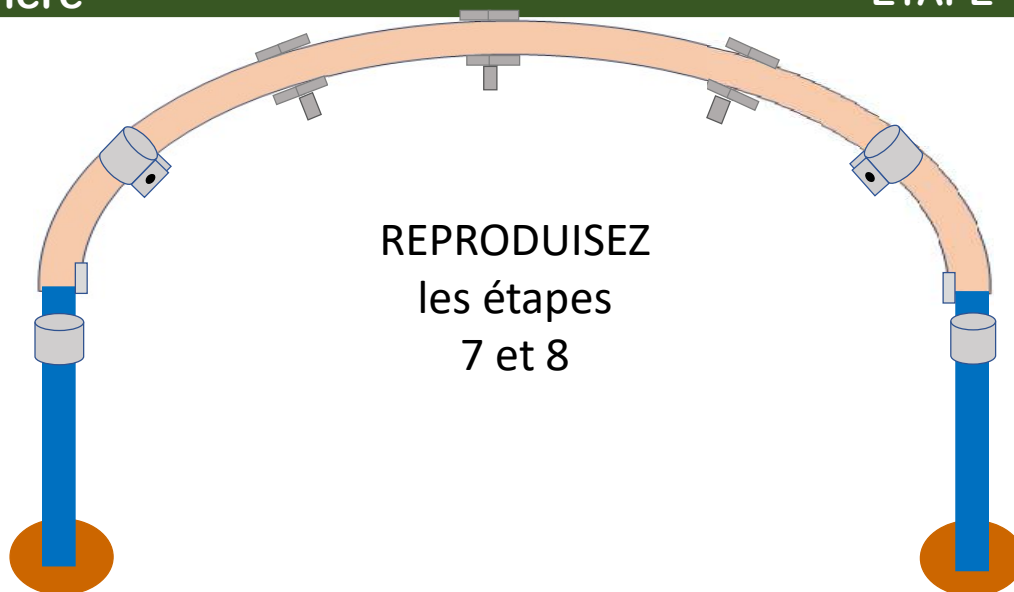

REPRODUISEZ  
les étapes  
7 et 8

Structure complète

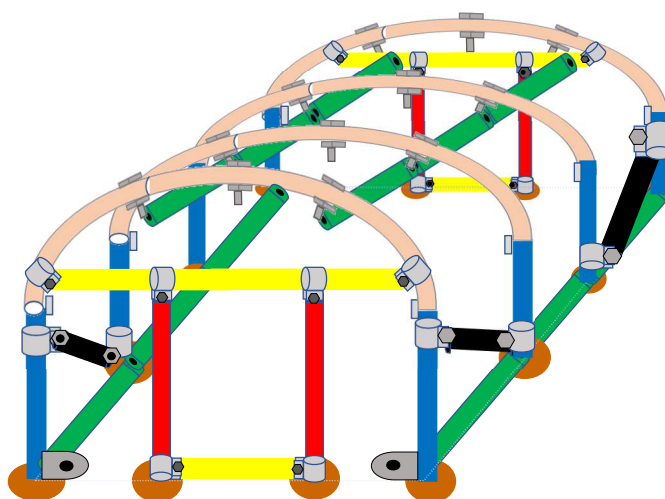

Vue de face - côté entrée

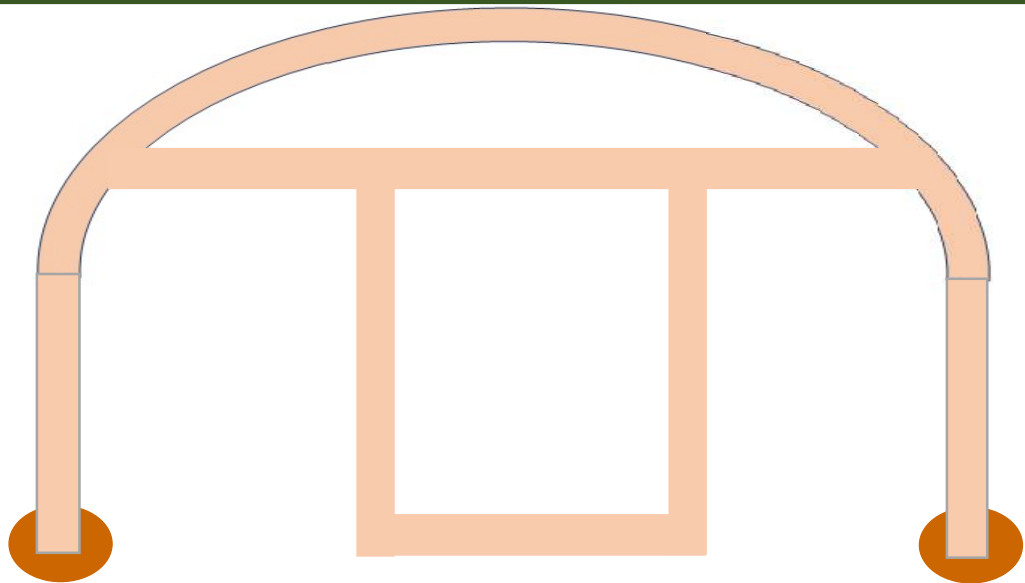

Vue de face – Vue de l'extérieur

Les fils Deltex seront tendus et fixés aux 2 arceaux des pignons.

Commencez en haut du faîtage, puis redescendez de part et d'autre. Intervalles 30 cm

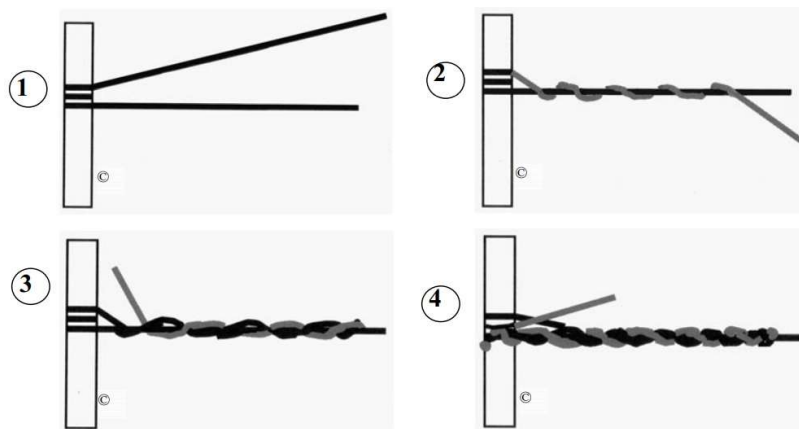

Les fils serviront à éviter les poches d'eau sur la bâche de toit

Faire une tranchée autour de la serre,  
 • largeur : 30 cm  
 • profondeur: 40 cm

Sur les 4 côtés:  
 à gauche, à droite  
 devant et derrière

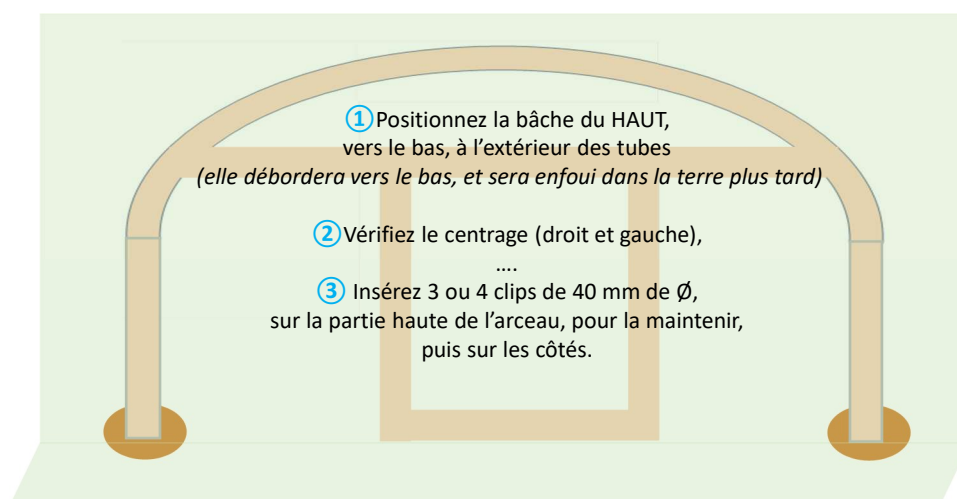
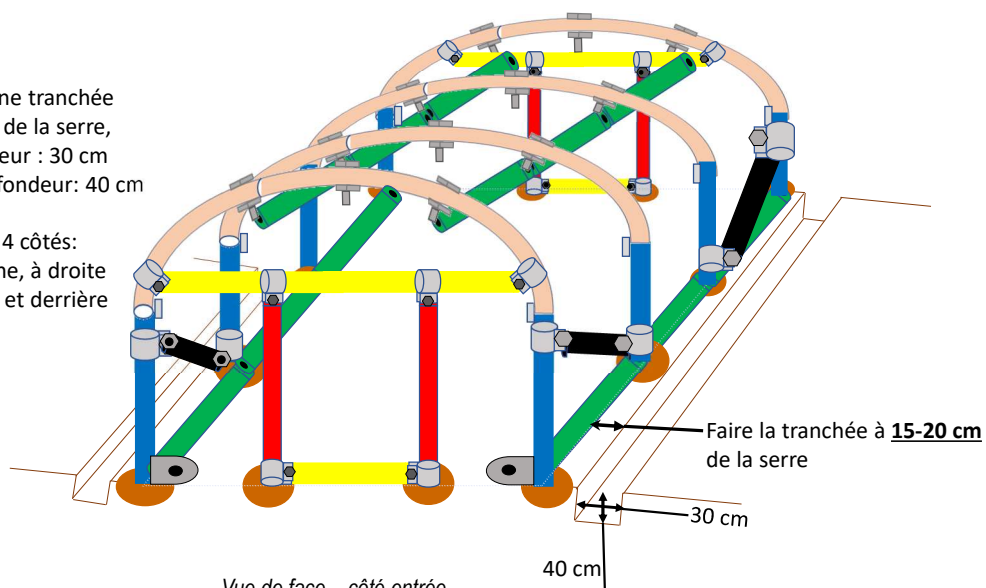

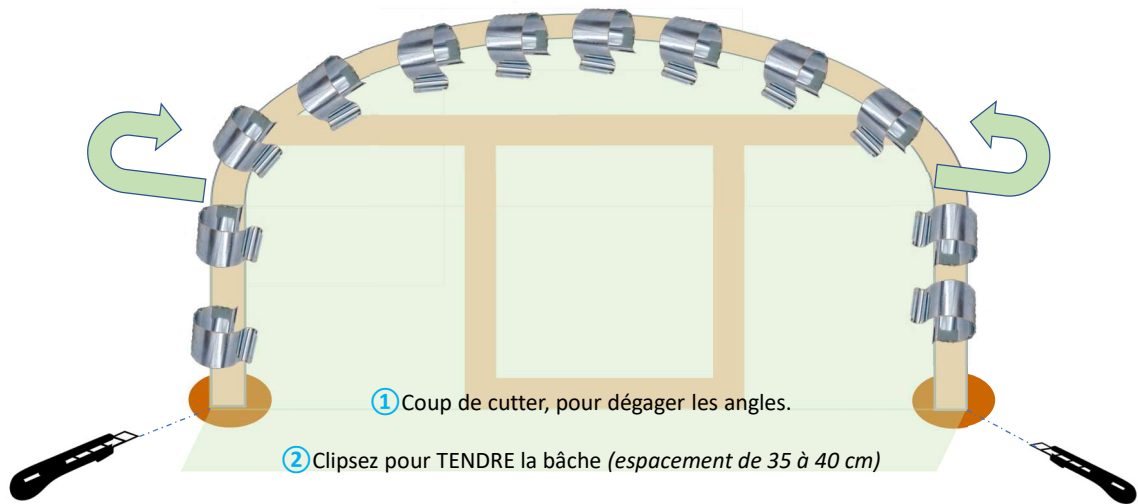

Vue de face – Vue de l'extérieur

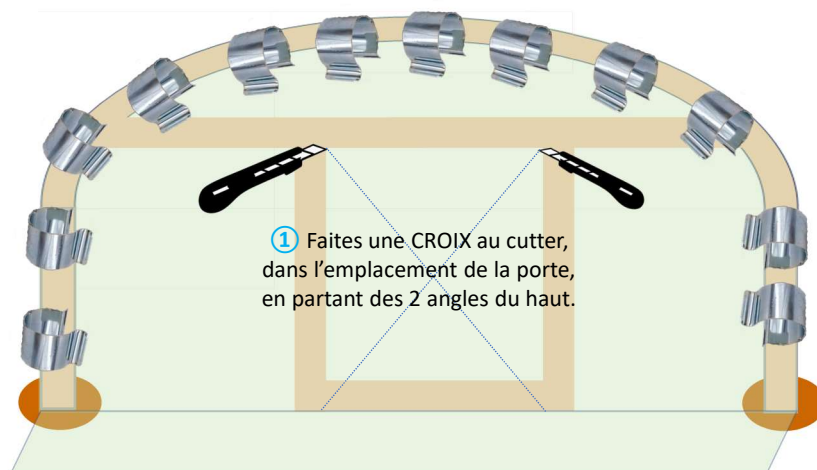

Vue de face – Vue de l'extérieur

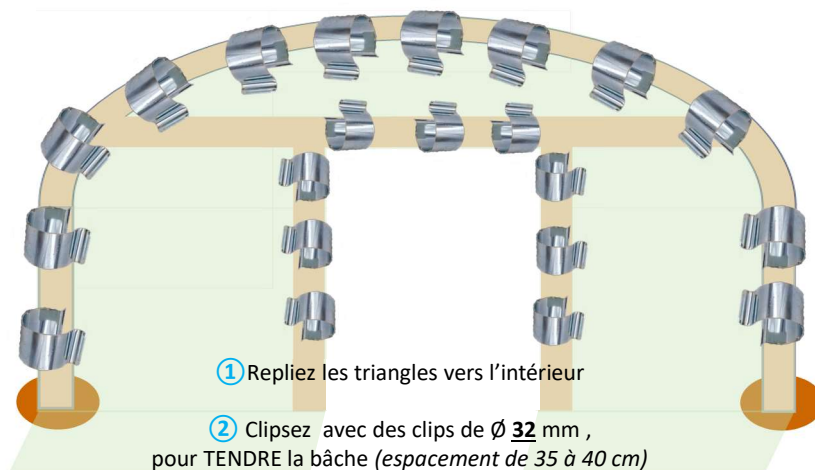

Vue de face – Vue de l'extérieur

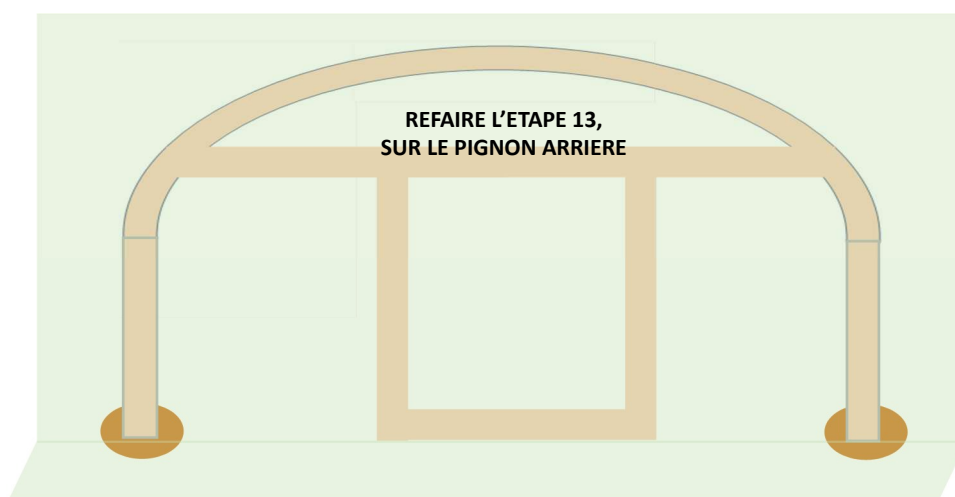

Vue de face arrière – Vue de l'extérieur



## Pose des Bâches de Pignon

ETAPE - 16

Pose des Bâches

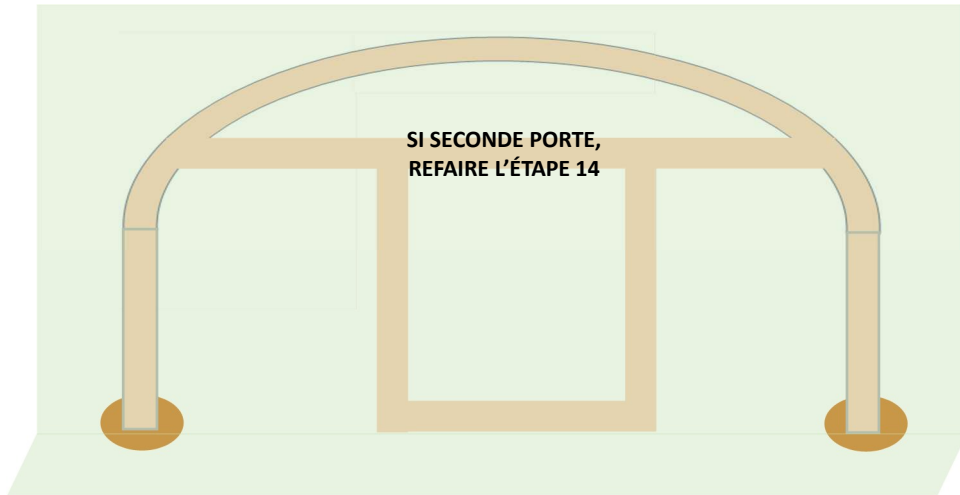

Vue de face arrière – Vue de l'extérieur

## Pose de la bâche de toit

ETAPE - 17

Pose des Bâches

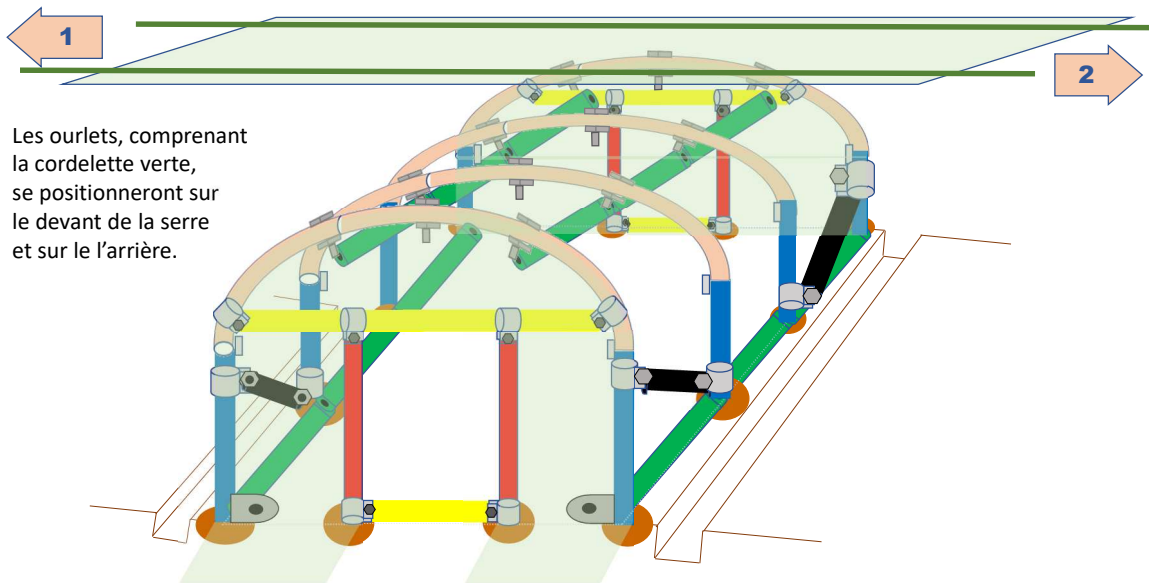

Vue de face – côté entrée

## Pose de la bâche de toit

ETAPE - 17

Pose des Bâches

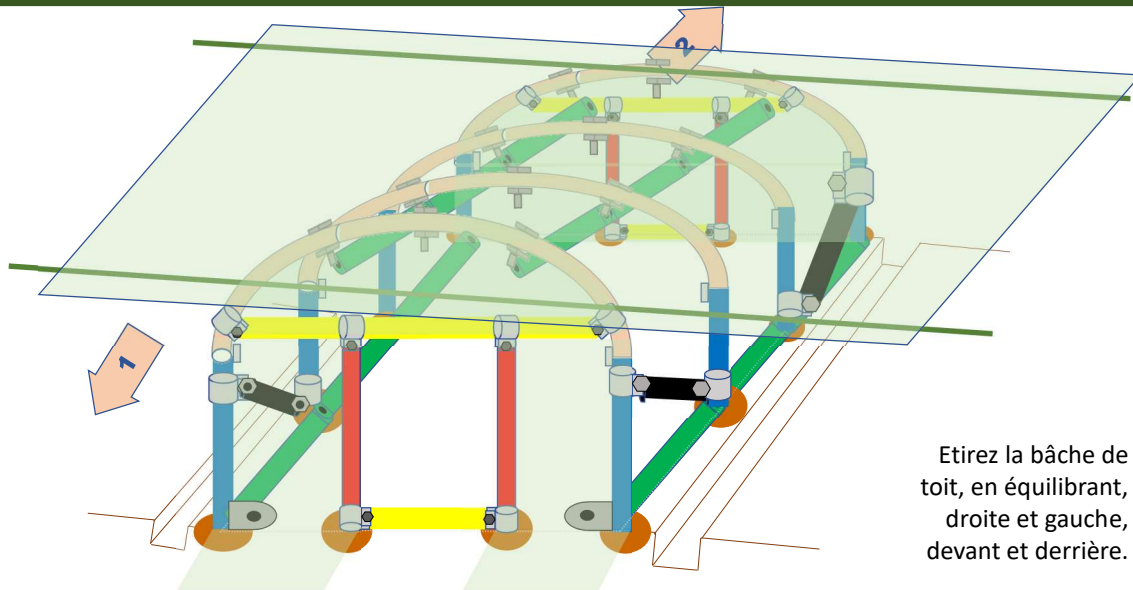

Etirez la bâche de toit, en équilibrant, droite et gauche, devant et derrière.

Vue de face – côté entrée

## Pose de la bâche de toit

ETAPE - 17

Pose des Bâches

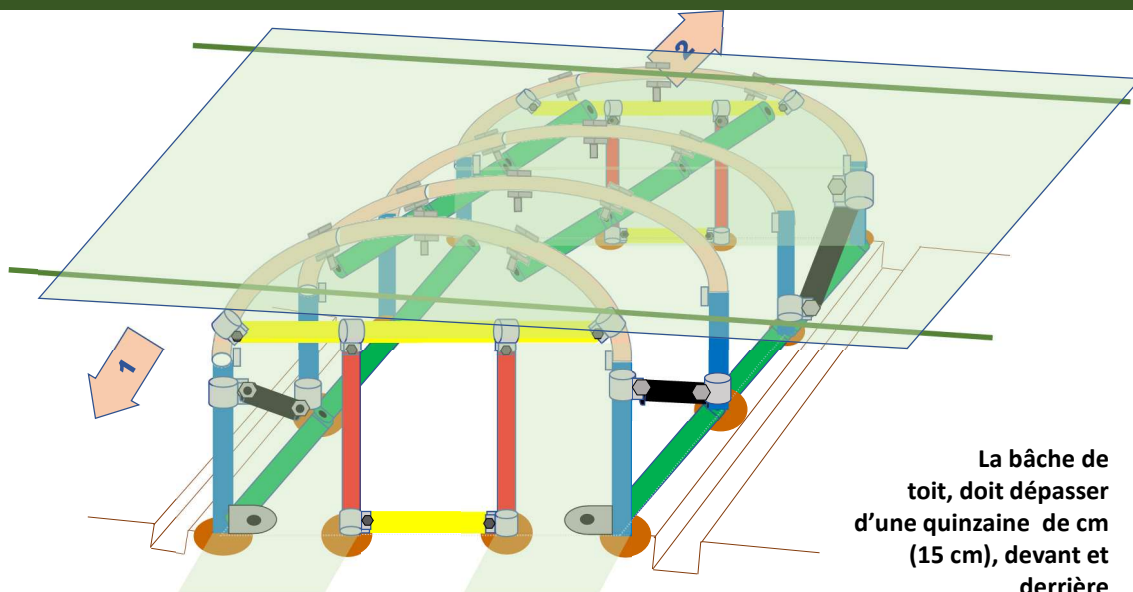

La bâche de toit, doit dépasser d'une quinzaine de cm (15 cm), devant et derrière

Vue de face – côté entrée

## Fixation de la bâche de toit

ETAPE - 18

Pose des Bâches

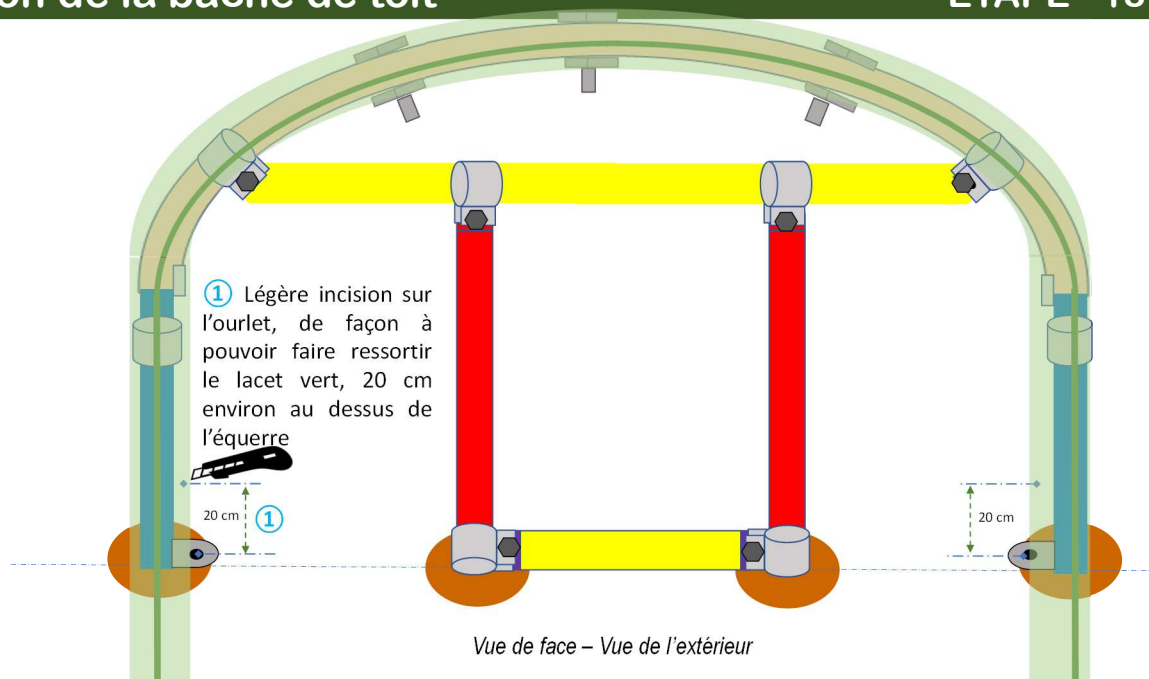

## Fixation de la bâche de toit

ETAPE - 18

Pose des Bâches

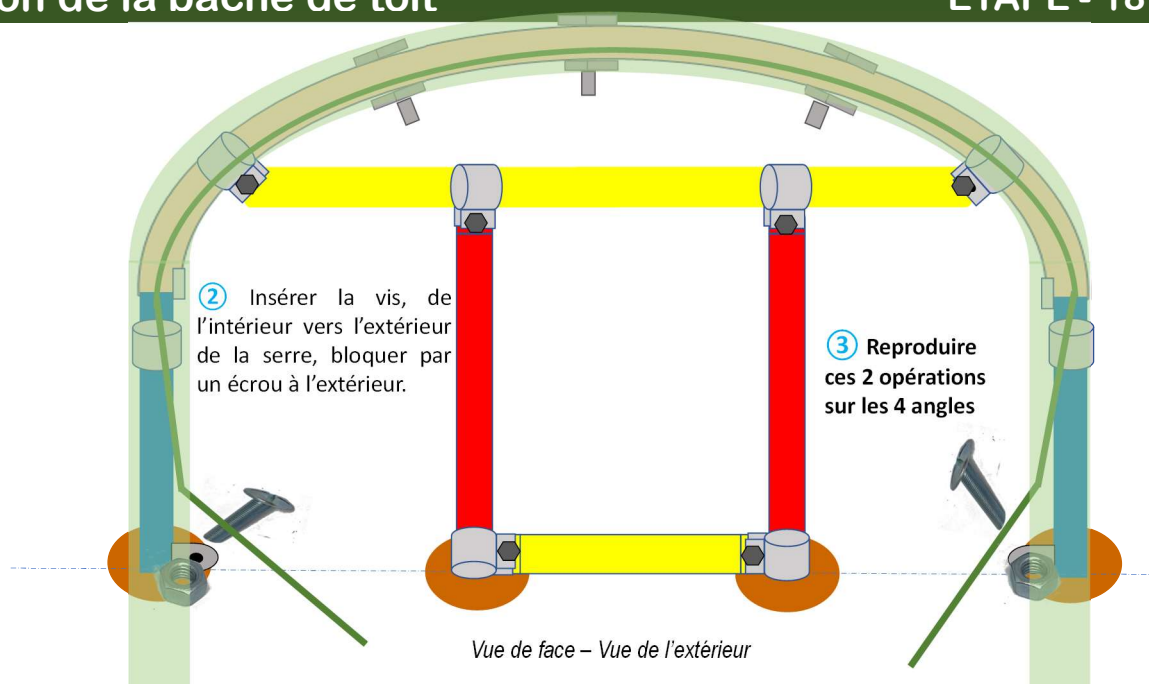

## Fixation de la bâche de toit

ETAPE - 18

Pose des Bâches

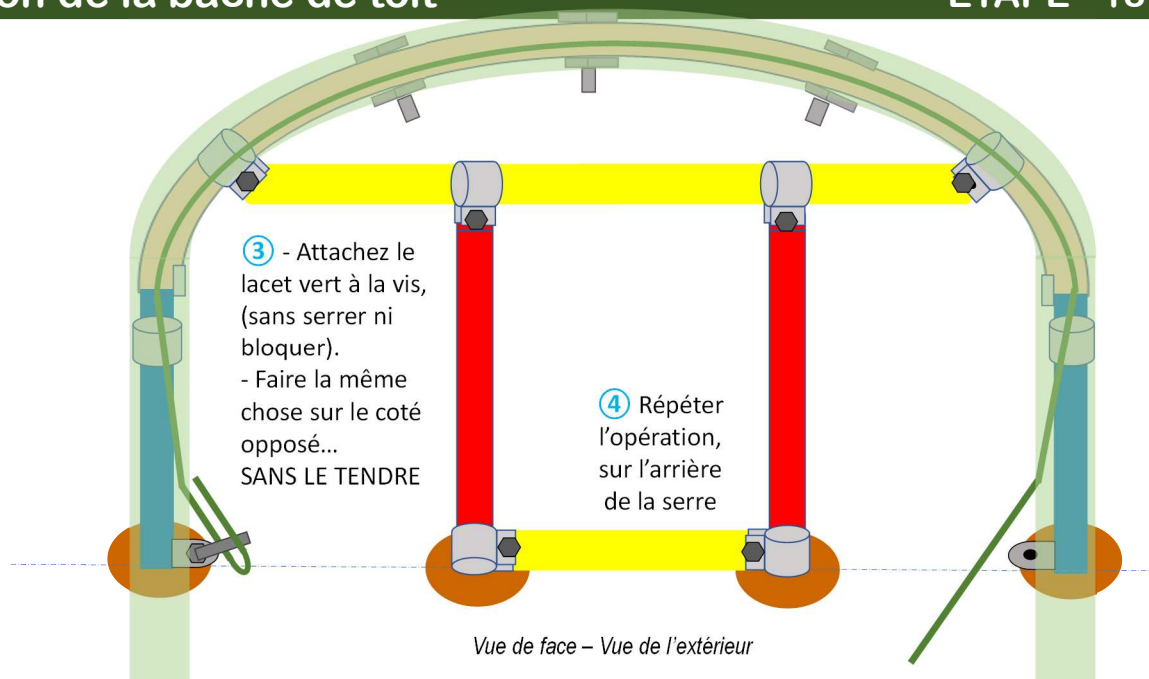

## Fixation de la bâche de toit

ETAPE - 18

Pose des Bâches

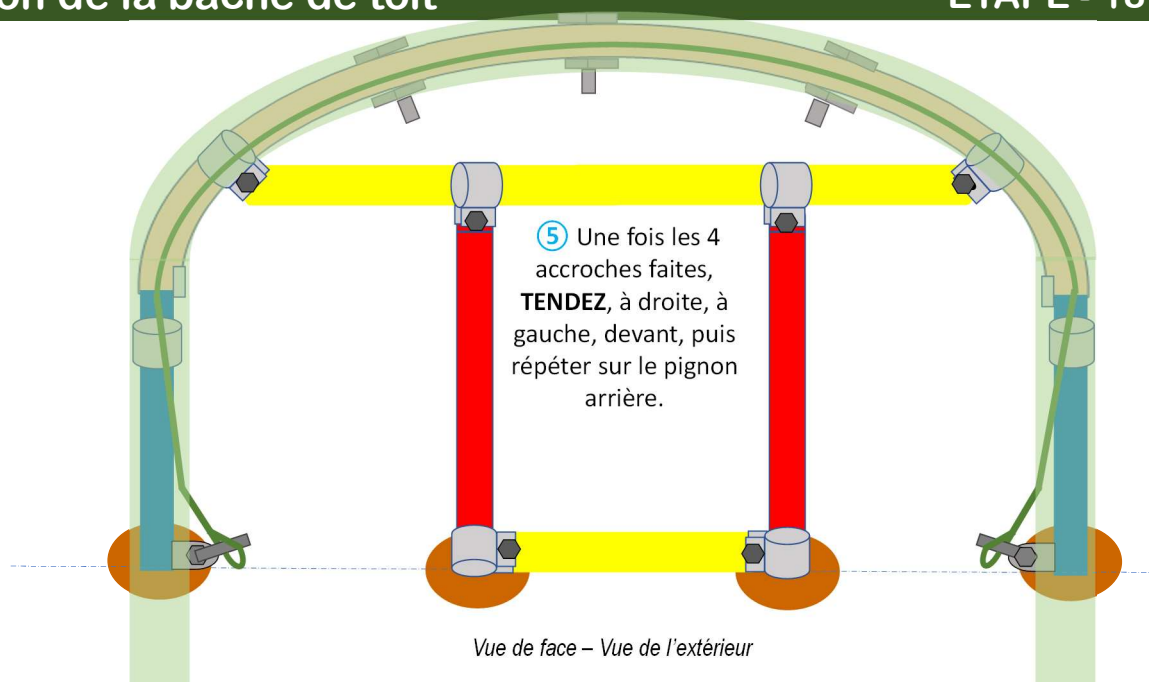

## Enterrement de la bâche de toit

ETAPE - 19

### Pose des Bâches

Votre bâche est tendue, ou presque, il faut maintenant l'enfourer.

Faites glisser les bâches, dans les tranchées, que vous avez creusées autour de votre serre. La bâche doit être posée, à plat, et déborder, toujours à plat.

Mettre de la terre sur la bâche, mais ne recouvrez pas complètement

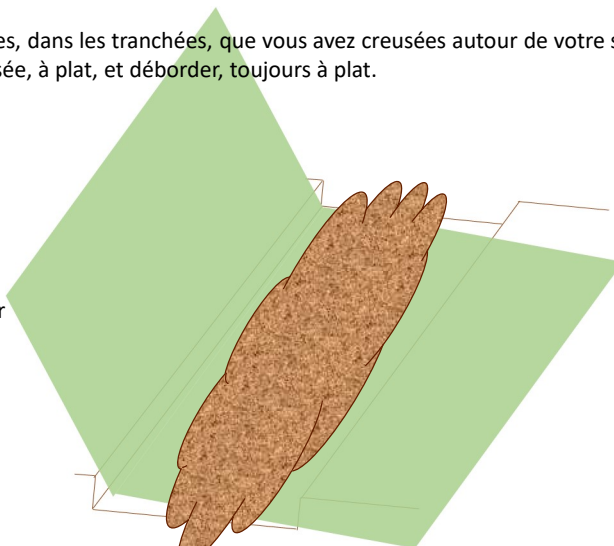

## Enterrement de la bâche de toit

ETAPE - 19

### Pose des Bâches

Repliez la bâche sur la terre que vous venez de mettre

Cette fois, rebouchez complètement votre tranchée, voir ajouter un peu de terre en plus.

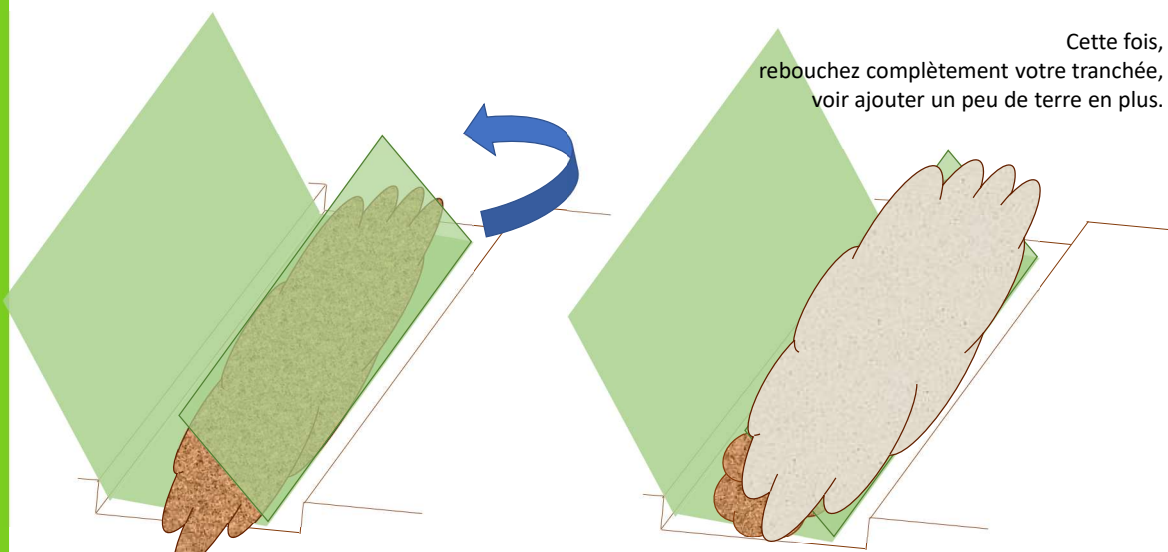

**Dans les grandes lignes :**

- Emboîter les 2 barres, en forme de U
- Ecarter 2 colliers de 33.5 mm, les insérer sur le cadre de la porte, du côté du chambranle qui est percé de 2 trous
- Présenter la porte sur le chambranle, pour repérer l'emplacement des colliers de 33.5 (charnières).
- Mettre la poignée
- Fixer la porte au chambranle, ajuster la hauteur de la porte
- Mise en place du Double-clips, en face de la poignée

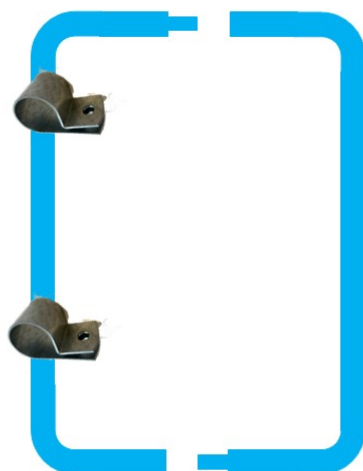

- 1) Faites glisser les 2 colliers de 33,5 mm
- 2) Enfoncer les 2 tubes



## Assemblage de la porte

ETAPE - 2

Porte

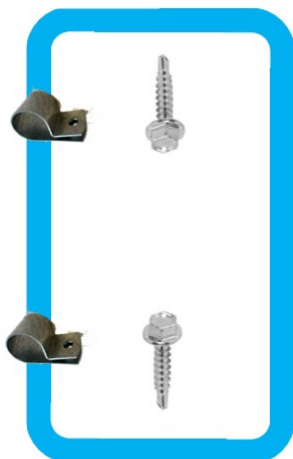

Après avoir assemblé les 2 tubes;

Visser:  
1 vis autoforeuse, en haut et 1 en bas



## Assemblage de la porte

ETAPE - 4

Porte



## Assemblage de la porte

ETAPE - 5

Porte

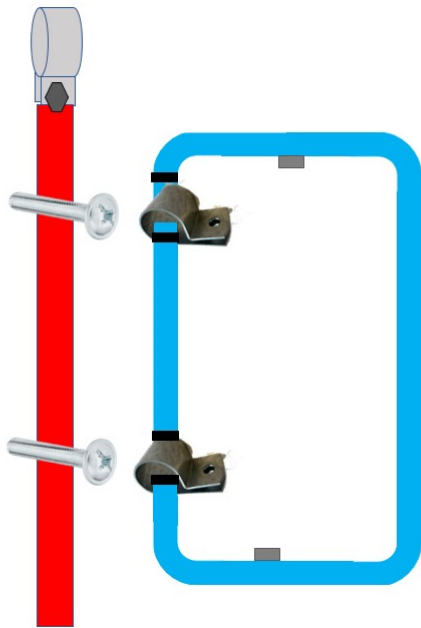

**Tracer** sur la PORTE, l'emplacement des 2 colliers de 33,5 mm , au dessus et en dessous.

NE PAS LA FIXER

qui viendront se fixer au chambranle

**NB** Un chambranle sur les 2 est percé, pour accueillir les vis des portes et des portes-fermières ou fenêtre;

## Assemblage de la porte

ETAPE - 6

Porte

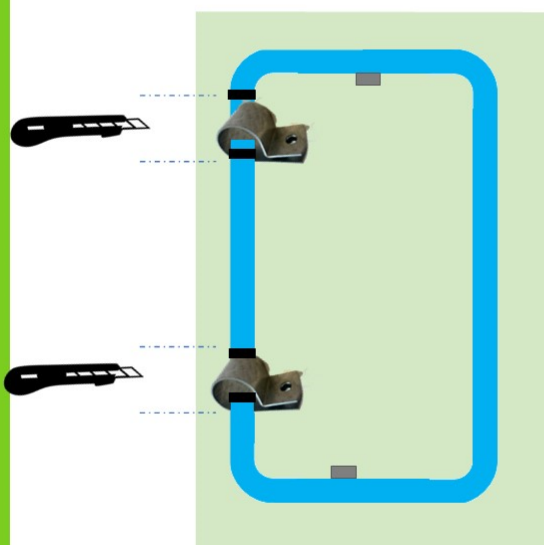

Poser la bâche parterre, puis la porte dessus

Faites des encoches, pour dégager légèrement les colliers



## Assemblage de la porte

ETAPE - 8

Porte

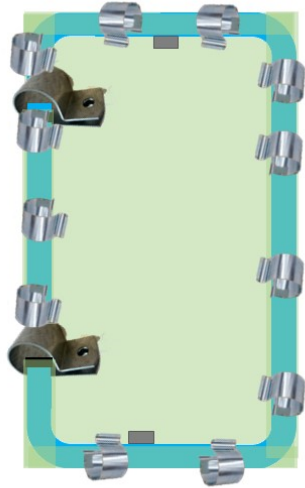

La poignée va se fixer sur le cadre, une fois que la bâche soit clipser.

2 vis en haut et 2 vis en bas



## Assemblage de la porte

ETAPE - 9

Porte

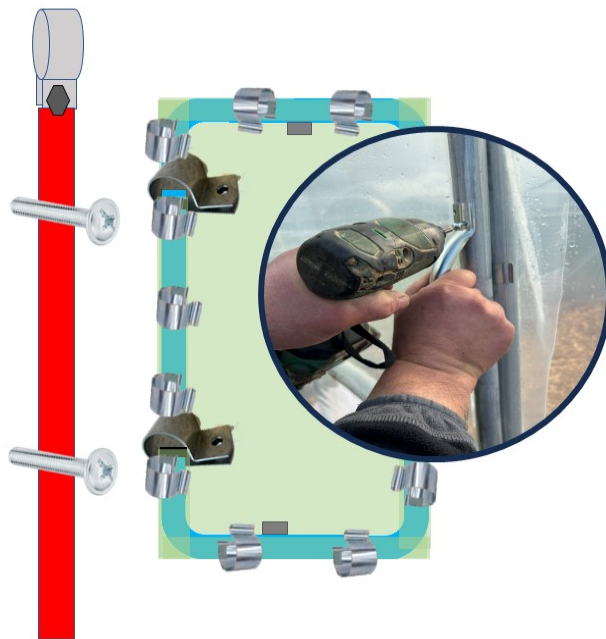

Fixer la porte sur le chambranle percé

*La porte doit reposer sur la traverse et les chambranles*

Porte

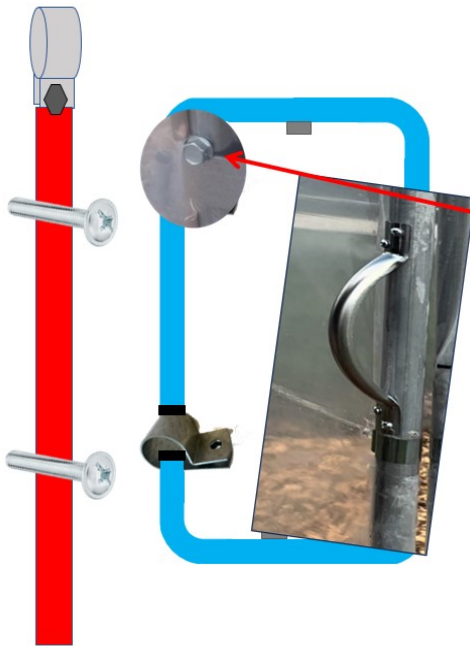

Mettre :

- 1 Vis-autoforeuse, AU-DESSUS du collier de 33,5 mm, sur le montant de la porte  
*(réglage de la porte en hauteur)*



Le DOUBLE-CLIPS  
Sera au centre de la  
poignée