

Notice de montage

Serre IZELLA 4 mètres

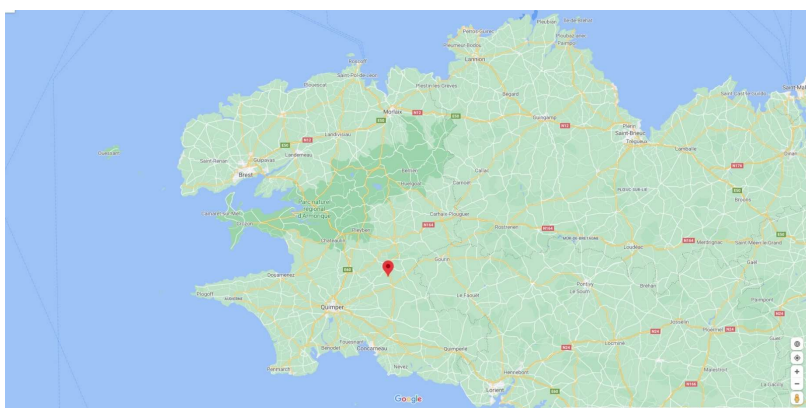

SERRES CRYSLAND
ZA de lanviliou
[29370 CORAY](https://www.crysland.com)
02.98.59.72.87
serrescrysland@orange.fr

Cette notice a été réalisée pour une serre tunnel, modèle IZELLA, de 4 mètres de large.

Les schémas que vous allez découvrir n'ont pas été réalisés à l'échelle, mais avec une taille grossie, en fonction des différentes étapes, de façon à mieux appréhender les détails.

La distance théorique entre 2 arceaux, est de 2 mètres. Si vous avez pris l'option d'ajouter 1 arceau ou 2 ou , alors les entretoises auront une longueur différente (1,50 m ou 1,33 m, ou...suivant le nombre d'arceaux ajoutés)

MONTAGE EN 23 ETAPES

Outillage

- Outillage -1
- Outillage -2

Traçage

- Vérification de l'équerrage
- Vérification de l'équerrage – sans calcul

Nomenclature

- Tubes - arceaux
- Tubes – structure
- Tubes – structure porte
- Tubes porte ou fenêtre
- Quincaillerie structure
- Quincaillerie porte

Montage arceau (Etapes 1 à 7)

- Assemblage de l'arceau
- Contreventements sur les extrémités
- Equerrage - Assemblage des arceaux
- Assemblage des arceaux
- Assemblage des entretoises de sol
- Assemblage des entretoises du dôme
- Barre transversale
- Chambranles de porte

Pignon de face (Etapes 7 à 8)

- Barre transversale
- Chambranles de porte

Pignon arrière (Etape 9)

Structure complète (Etape 10)

- Structure de la serre tunnel IZELLA

Fils anti-poche (Etape 11)

- Pose des fils Deltex

Pose des bâches (Etapes 12 à 19)

- Pose de ma bâche - découpe
- Pose de la bâche de pignon
- Pose de la bâche de toit
- Fixation de la bâche de toit
- Enterrement des bâches

Porte (Etapes 20 à 23)

- Assemblage de la porte
- Assemblage de la poignée
- Réglage de la porte

Outillage - 1

Préparation

Outillage

Le ruban-mètre est nécessaire pour tracer le périmètre de votre serre et faire les angles droits.



La pelle et la pioche permettront de faire la tranchée pour enfouir la bâche, sur les côtés, et les pignons.



La visseuse, avec les douilles correspondantes, vous servira à mettre en place la boulonnerie et/ou les vis auto-taraudeuses. Il n'est pas nécessaire de faire d'avant trou.



Lorsque vous enfoncez les arceaux, il faut toujours vérifier, la verticalité avec le niveau

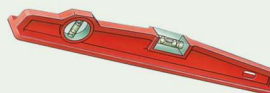

Outillage - 2

Préparation

Outillage

Le cutter vous servira pour ajuster la bâche à la porte.



Lorsque vous mettrez le fil Deltex, vous les couperez avec la pince.



L'escabeau



Un feutre marqueur



Un fil à plomb



Vérification de l'équerrage

Préparation

Traçage

Rappel : Théorème de Pythagore :

$$(A \times A) + (B \times B) = (C \times C)$$

$$\Rightarrow A^2 + B^2 = C^2$$

Si votre serre IZELLA mesure : 4 m x 4 m

$$\Rightarrow 4^2 + 4^2 = C^2$$

$$\Rightarrow 16 + 16 = 32$$

$$C^2 = 32 \Rightarrow C = \sqrt{32} \Rightarrow C = 5,66 \text{ mètres}$$

$$A = 4 \text{ m}, B = 4 \text{ m}, C = 5,66 \text{ m}$$

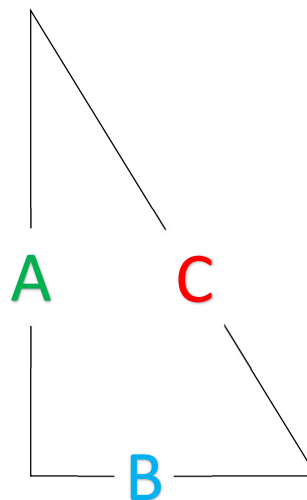

Vérification de l'équerrage – sans calcul

Préparation

Traçage

		Longueur										
		3 m	4 m	5 m	6 m	8 m	10 m	12 m	14 m	16 m	18 m	20 m
Largeur	4 m	5,00	5,66	6,40	7,21	8,94	10,77	12,65	14,56	16,49	18,44	20,40
	4,5m	5,41	6,02	6,73	7,50	9,18	10,97	12,82	14,71	16,62	18,55	20,50
	5 m	5,83	6,40	7,07	7,81	9,43	11,18	13,00	14,87	16,76	18,68	20,62
	6 m	6,71	7,21	7,81	8,49	10,00	11,66	13,42	15,23	17,09	18,97	20,88

Tubes - Arceaux

Vérification

Nomenclature



PIEDS
Étreint d'1 côté
Longueur: 1,40 m - Ø 40

4m de long : X 6
6m de long : X 8
8m de long : X 10
10m de long : X 12
12m de long : X 14
14m de long : X 16
16m de long : X 18
18m de long : X 20
20m de long : X 22

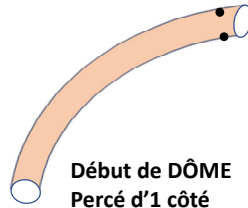

Début de DÔME
Percé d'1 côté
Longueur: 1,80 m - Ø 40

4m de long : X 6
6m de long : X 8
8m de long : X 10
10m de long : X 12
12m de long : X 14
14m de long : X 16
16m de long : X 18
18m de long : X 20
20m de long : X 22



DÔME central
Étreint et percé des 2 côtés
Longueur: 2,13 m - Ø 40

4m de long : X 3
6m de long : X 4
8m de long : X 5
10m de long : X 6
12m de long : X 7
14m de long : X 8
16m de long : X 9
18m de long : X 10
20m de long : X 11



Tubes - Structure

Vérification

Nomenclature



ENTRETOISES
Percées et aplaties des 2 côtés
Longueur: 2,03 m - Ø 32

4m de long : X 8
6m de long : X 12
8m de long : X 16
10m de long : X 20
12m de long : X 24
14m de long : X 28
16m de long : X 32
18m de long : X 36
20m de long : X 40

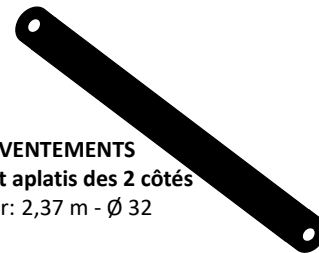

CONTREVENTEMENTS
Percés et aplaties des 2 côtés
Longueur: 2,37 m - Ø 32

4m de long : X 4
6m de long : X 4
8m de long : X 4
10m de long : X 4
12m de long : X 4
14m de long : X 8
16m de long : X 8
18m de long : X 8
20m de long : X 8



Tubes – Structure porte

Vérification

Nomenclature



CHAMBRANLES de porte,
Percés et aplatis d'1 côté
Longueur: 2,20 m - Ø 32

4 chambranles



SEUIL de Porte,
Percés et aplatis des 2 côtés

Longueur: 1,17 m - Ø 32 –
(Longueur: 2,355 m - - Ø 32 - pour les double-portes)
Fixées avec des colliers de 32

Qté : 1 par porte
2 par fenêtre (1 en bas de fenêtre et 1 au sol)



TRAVERSES Hautes
Percées et aplatis d'1 côté
Assemblées par un manchon
Longueur: 1,37 m - Ø 32

Qté : 4 + 2 manchons



Tubes – Porte ou fenêtre

Vérification

Nomenclature

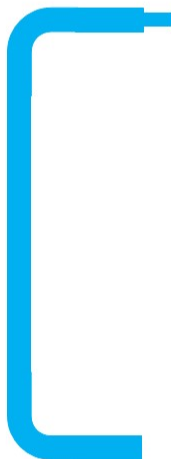

Montant de la porte
Etreint d'1 côté
Ø 32

Qté : 2 pour 1 porte



Poignée de porte*
Longueur: 40 cm env. Ø 32

Qté: 1 par porte



Quincaillerie - structure

Vérification

Nomenclature



Longueur		4m	6m	8m	10m	12m	14m	16m	18m	20m
Vis-autoforeuse		20	24	28	32	36	40	44	48	52
Vis 8 x 70 mm		6	8	10	12	14	16	18	20	22
Collier Ø 40 mm		12	12	12	12	12	12	12	12	12
Collier Ø 32 mm		8	8	8	8	8	8	8	8	8
Equerre 30x30 mm		4	4	4	4	4	4	4	4	4
Vis 8x 50 mm		24	24	24	24	24	24	24	24	24
Ecrou 8 mm		30	32	34	36	38	40	42	44	46



Quincaillerie - structure

Vérification

Nomenclature

Clips		Serre tunnel Avec 1 porte	Serre tunnel Avec 1 porte-double	Serre tunnel Avec 1 Porte + 1 porte-double	Serre tunnel Avec 2 portes-double	Serre tunnel Avec 1+1 portes	Serre tunnel 1 porte + 1 fenêtre	Serre tunnel 1 porte + 1 porte-fermière
Clips de Ø 40 mm <i>Pour les arceaux</i>		36	36	36	36	36	36	36
Clips de Ø 32 mm <i>Pour chambranles + traverse</i>		14	18	32	36	28	26	28
Clips de Ø 32 mm <i>Pour la porte</i>		20	40	40	80	40	35	46
								3



Quincaillerie - structure

Vérification

Nomenclature

Clips		Serre tunnel Avec 1 porte-fermière	Serre tunnel Avec 1 porte-fermière + 1 porte-fermière
Clips de Ø 40 mm <i>Pour les arceaux</i>		36	36
Clips de Ø 32 mm <i>Pour chambranles + traverse</i>		14	28
Clips de Ø 32 mm <i>Pour la porte</i>		26	52



Quincaillerie - porte

Vérification

Nomenclature

		PORTE	FENÊTRE
Vis autoforeuse		4 + 1	4 + 1
Poignée		1	1
Clips double		1	1



Assemblage de l'arceau

ETAPE - 1

Montage arceau

Poser les tubes à terre, et assembler les 3 parties de l'arceau. Les vis 8x70 et l'écrou fixeront l'ensemble avec les entretoises.

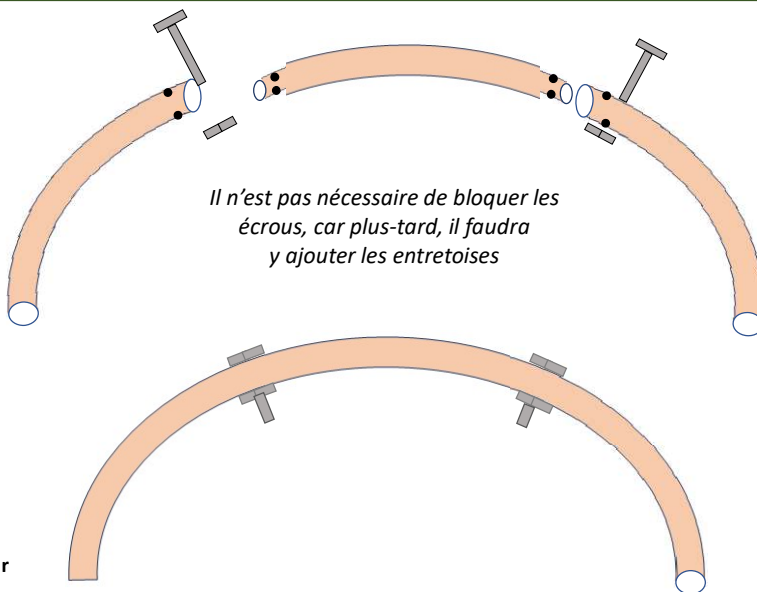

Il n'est pas nécessaire de bloquer les écrous, car plus-tard, il faudra y ajouter les entretoises



Les vis – écrous sont positionnés de l'**extérieur VERS l'intérieur**

Assemblage de l'arceau

ETAPE - 1

Montage arceau



Les vis – écrous sont positionnés de l'**extérieur, VERS l'intérieur**, alors que Les vis autoforeuses seront de l'**intérieur VERS l'extérieur**

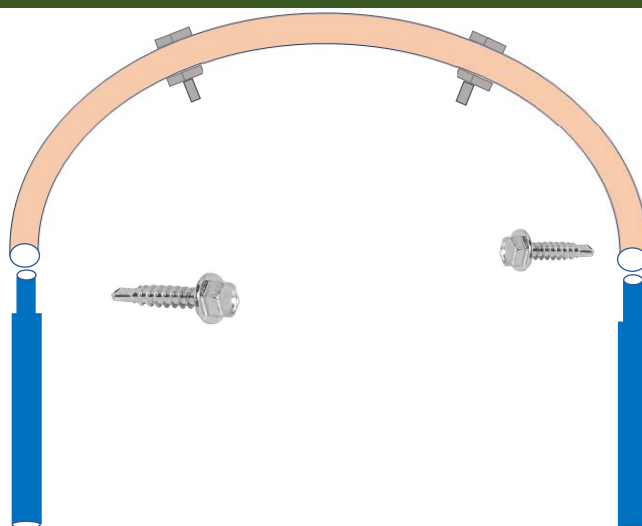

Assemblage de l'arceau

ETAPE - 2

Montage arceau



Les AUTOFOREUSES sont positionnés de l'intérieur VERS l'extérieur

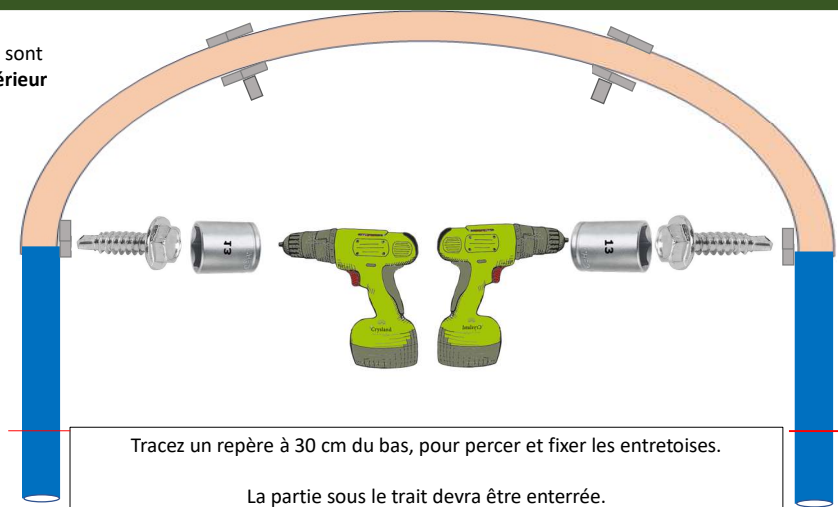

Tracez un repère à 30 cm du bas, pour percer et fixer les entretoises.

La partie sous le trait devra être enterrée.

Assemblage de l'arceau

ETAPE - 2

Montage arceau

Relever l'arceau, le planter dans les 2 trous, espacés de 4 m. (Tirez ou forcez pour avoir 4 m).

Enfiler les colliers de \varnothing 40 mm, pour y fixer les contreventements (ceux-ci permettront de garder en équilibre l'arceau).



Les vis-écrous sont positionnés de l'extérieur VERS l'intérieur

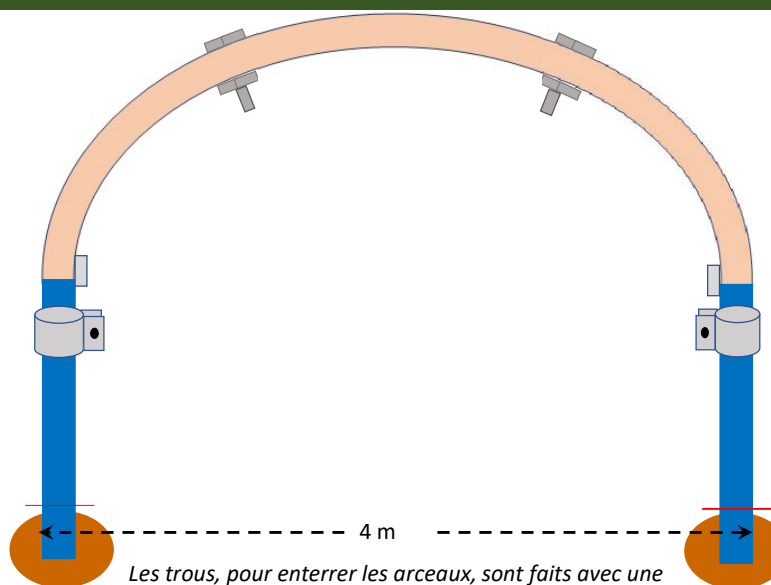

Les trous, pour enterrer les arceaux, sont faits avec une barre à mine, de taille légèrement supérieur à 40 mm de \varnothing .

Contreventements sur les extrémités

ETAPE - 2

Montage arceau

Sur les colliers:
visser, sans bloquer, les
contreventements (renforts).



Les vis-écrous sont
positionnés de
l'extérieur VERS l'intérieur.

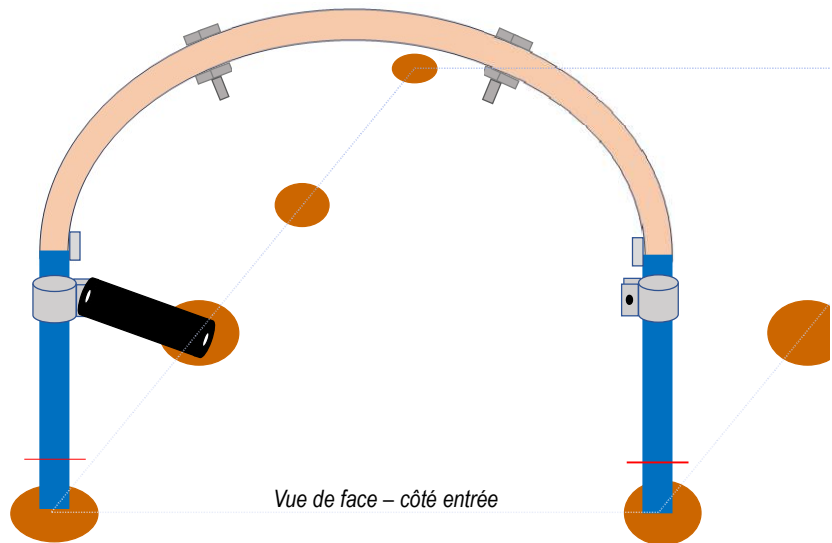

Contreventements sur les extrémités

ETAPE - 2

Montage arceau



Les vis-écrous sont
positionnés de
l'extérieur VERS l'intérieur.

L'autre extrémité, basse,
sera assemblée avec
un collier de \varnothing 40 mm
sur le second arceau.

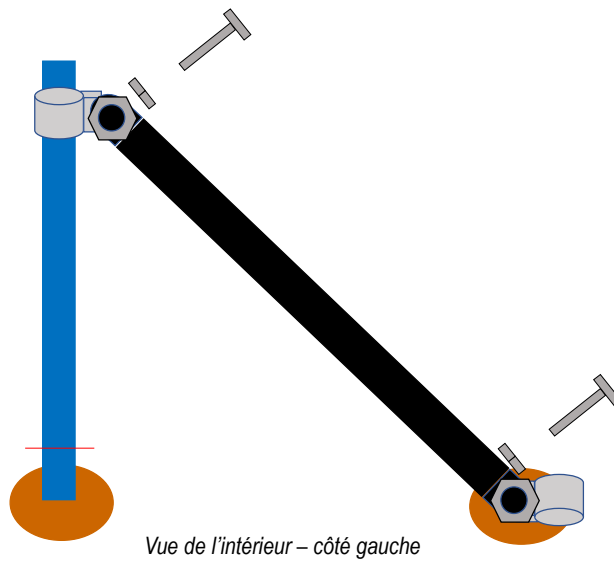

Contreventements sur les extrémités

ETAPE - 2

Montage arceau



Les AUTOFOREUSES sont positionnés de l'intérieur VERS l'extérieur

Sur le bas du premier arceau, assemblez l'arceau avec l'entretoise et 1 équerre, à l'aide d'une vis-autoforeuse sur le trait que vous avez tracé à 30 cm

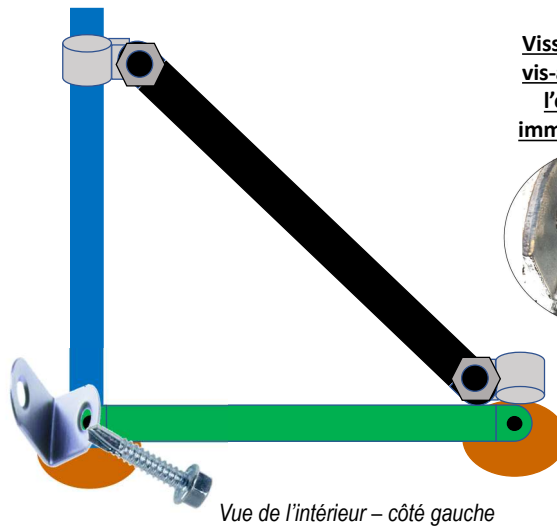

Vissez une seconde vis-autoforeuse sur l'équerre, pour immobiliser celle-ci.

Vue de l'intérieur – côté gauche

Contreventements sur les extrémités

ETAPE - 2

Montage arceau



Vérifiez l'aplomb avec le fil à plomb, un niveau, ou une équerre

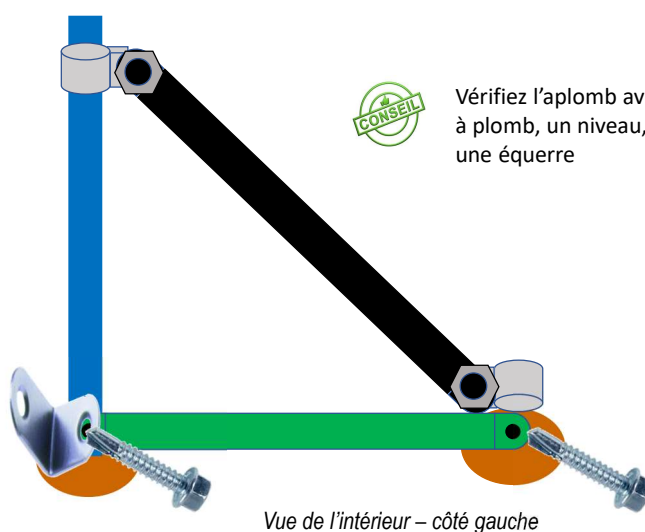

Les entretoises seront vissées sur le pied de l'arceau avec 1 vis autoforeuse. (Voir étape 4)

Vue de l'intérieur – côté gauche

Contreventements sur les extrémités

ETAPE - 3

Montage arceau

Reproduire l'étape 2 sur le coté droit du premier arceau

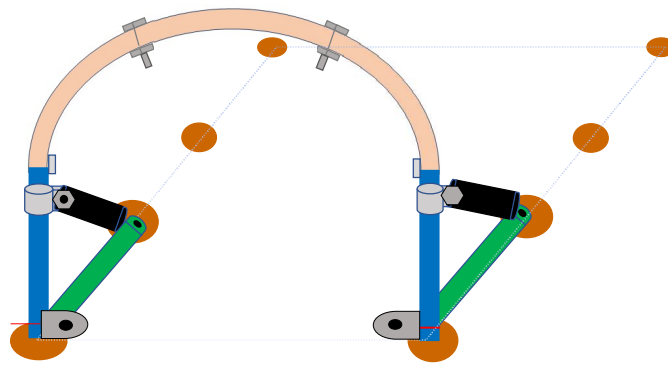

Vue de face – côté entrée

Equerrage - Assemblage des arceaux

ETAPE - 4

Montage arceaux



Les vis-AUTOFOREUSES
sont positionnés de
l'intérieur VERS l'extérieur,
Alors que les vis-écrous
sont positionnés de
l'extérieur VERS l'intérieur.

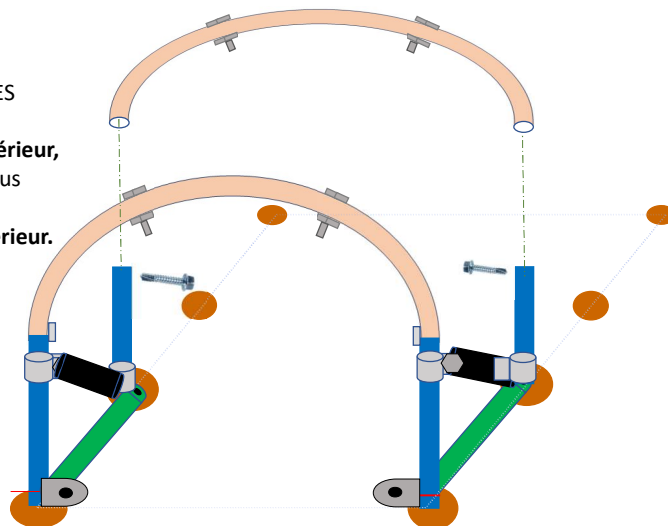

Vue de face – côté entrée

Montage arceaux

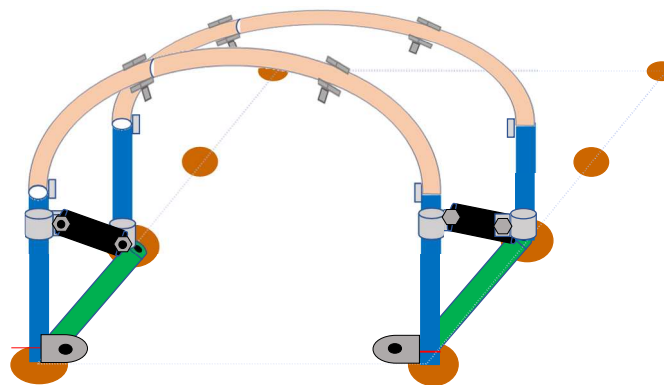

1. Vérifiez l'équerrage du premier arceau
2. Réglez
3. Bloquer les 4 vis-écrous des contreventements de droite et de gauche

Vue de face – côté entrée

Montage arceaux

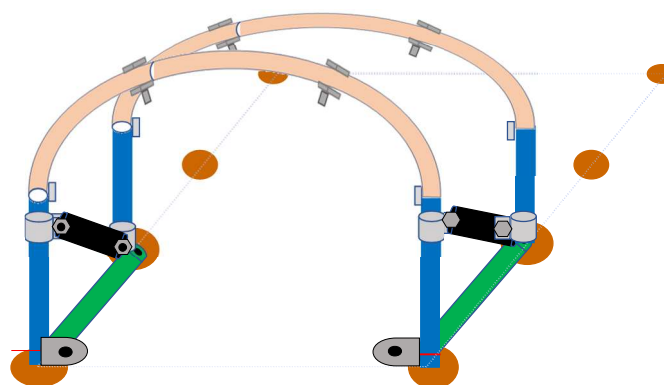

Reprendre les étapes 1et 2,
Puis, 3 et 4 pour ajouter les
arceaux

Vue de face – côté entrée

Assemblage des entretoises de sol

ETAPE - 5

Montage arceaux



1 vis-autoforeuse permet
d'assembler 3 éléments:
L'entretoise de droite
+ L'entretoise de gauche
+ le pied de l'arceau

(Vue de l'intérieur droite)

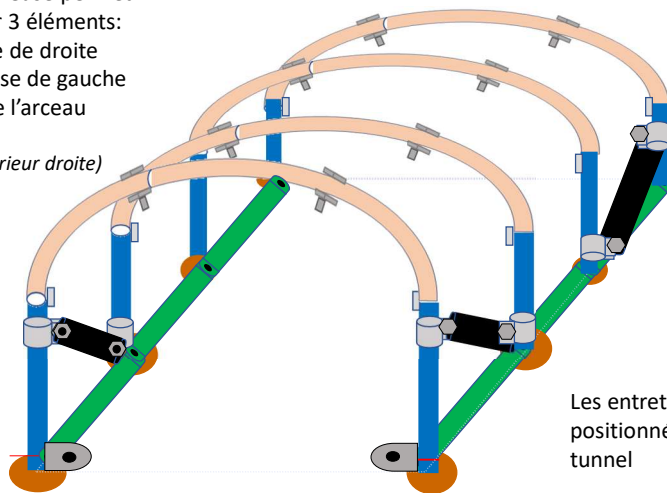

Les entretoises sont
positionnées à l'intérieur du
tunnel

Vue de face – côté entrée

Assemblage des entretoises du dôme

ETAPE - 6

Montage arceaux



Les entretoises sont fixées
SOUS l'arceau (à l'intérieur).
Elles sont assemblées avec
les vis-écrou des arceaux
(voir ETAPE 1)

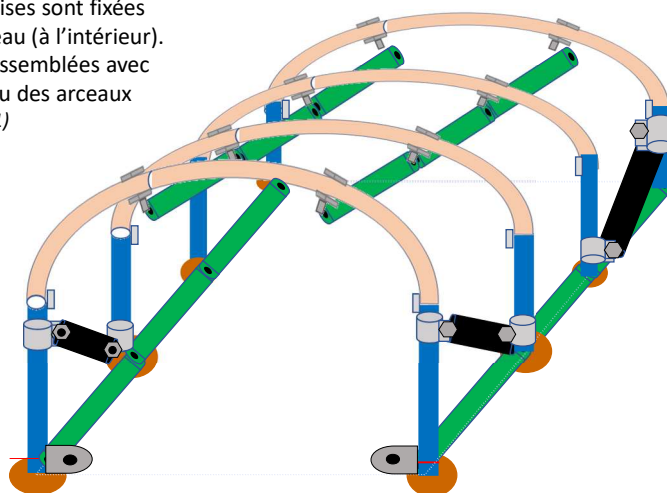

Vue de face – côté entrée

Barre transversale

ETAPE - 7

Pignon de face



Les vis – écrous sont positionnés de l'extérieur, VERS l'intérieur

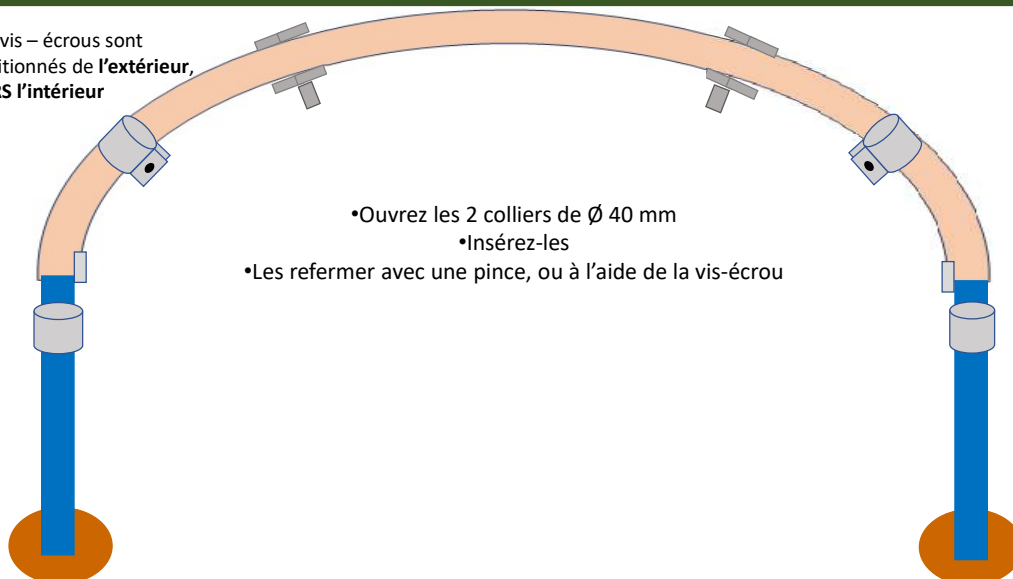

- Ouvrez les 2 colliers de \varnothing 40 mm
- Insérez-les
- Les refermer avec une pince, ou à l'aide de la vis-écrou

Barre transversale

ETAPE - 7

Pignon de face



- 1) Faites glisser 2 colliers de \varnothing 32 mm
- 2) Introduisez le manchon entre les 2 traverses
- 3) Le fixer avec 2 vis autoforeuses



ATTENTION
les 2 extrémités aplaties
des TRAVERSES,
doivent être dans
le même SENS

Barre transversale

ETAPE - 7

Pignon de face



Les vis – écrous sont positionnés de l'extérieur, VERS l'intérieur

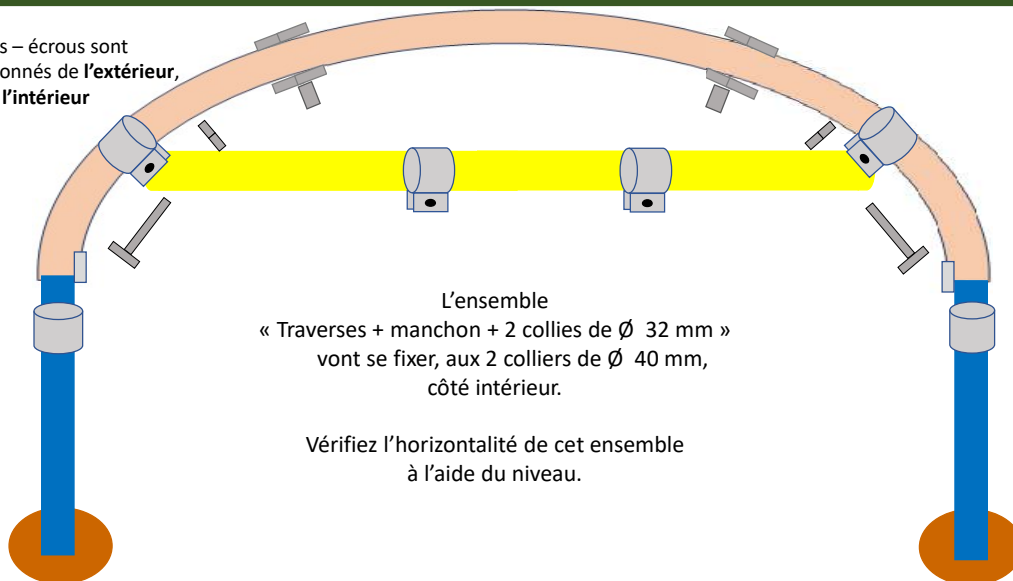

L'ensemble
« Traverses + manchon + 2 collies de Ø 32 mm »
vont se fixer, aux 2 colliers de Ø 40 mm,
côté intérieur.

Vérifiez l'horizontalité de cet ensemble
à l'aide du niveau.

Barre transversale

ETAPE - 7

Pignon de face

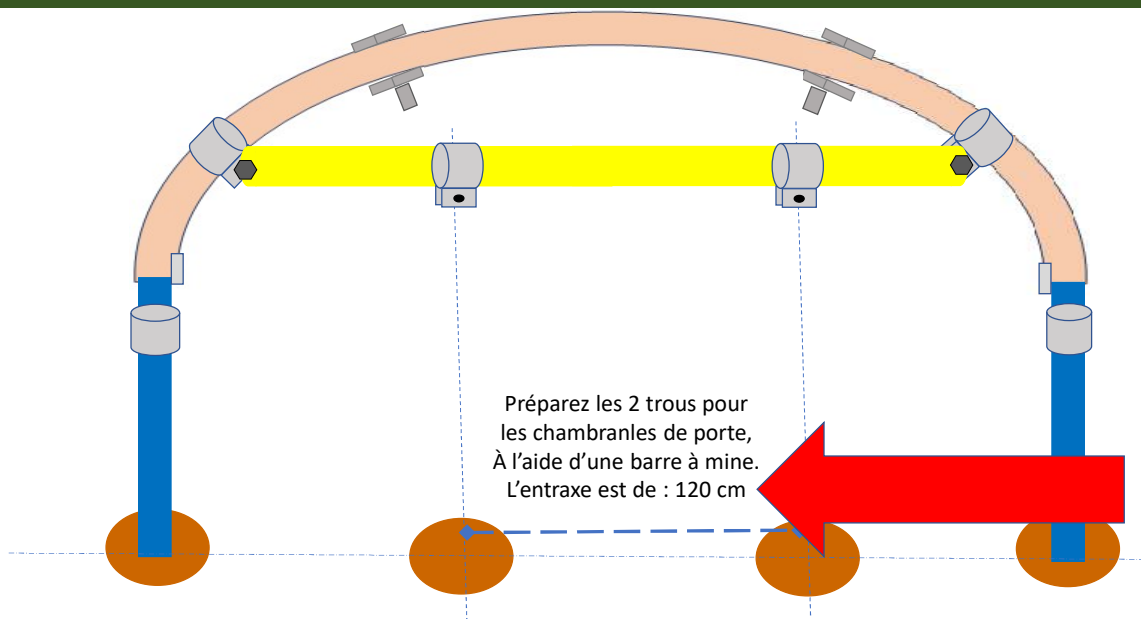

Préparez les 2 trous pour
les chambranles de porte,
À l'aide d'une barre à mine.
L'entraxe est de : 120 cm

Chambranles de porte

ETAPE - 8

Pignon de face

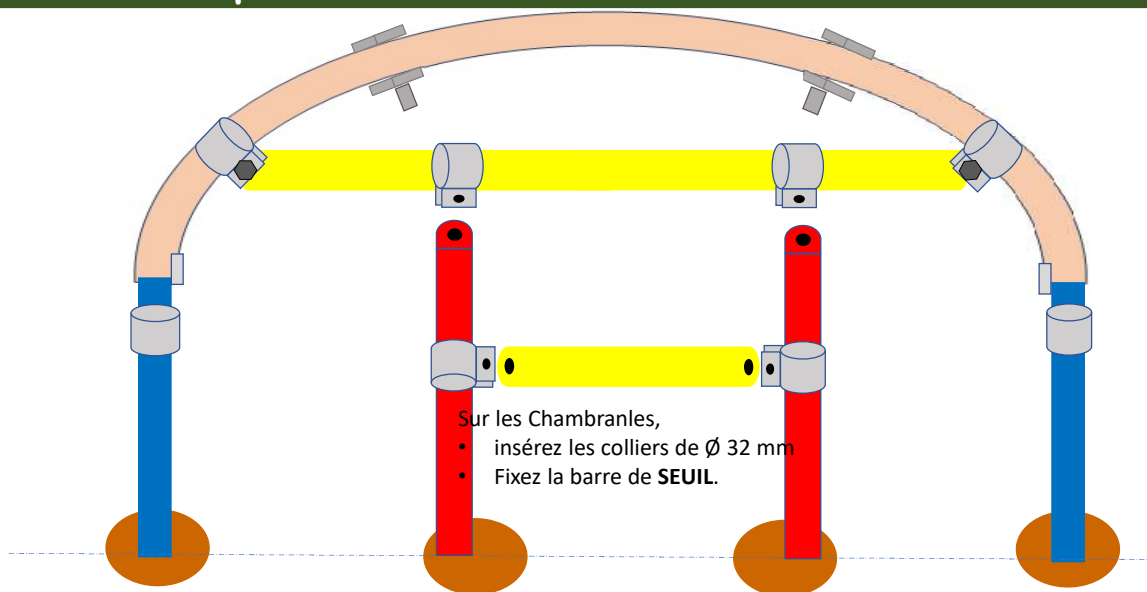

Chambranles de porte

ETAPE - 8

Pignon de face

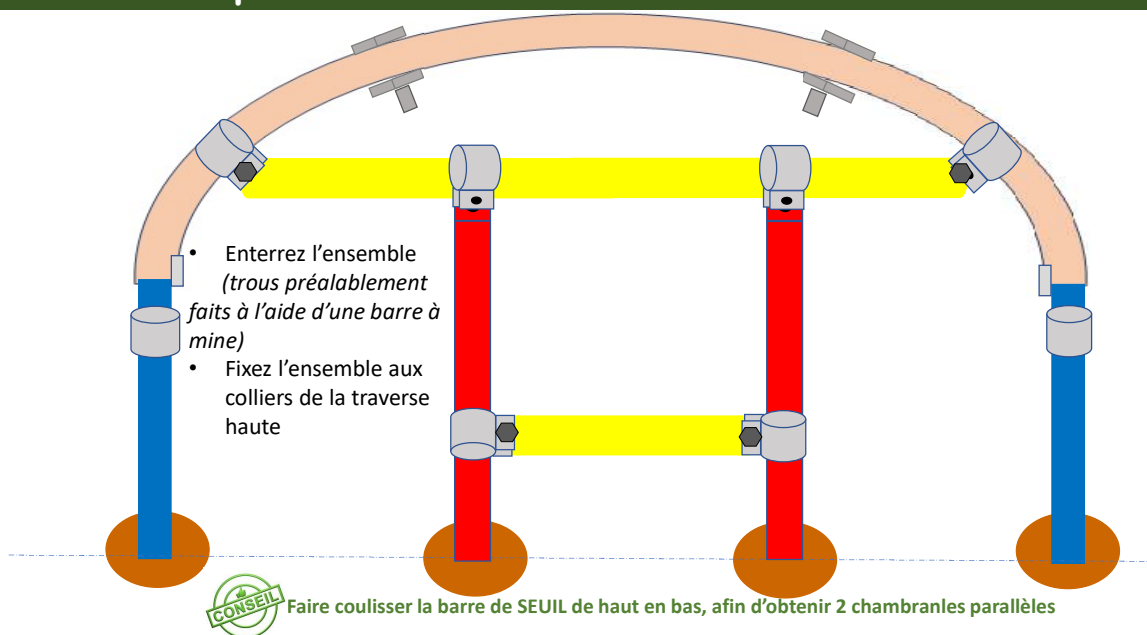

Chambranles de porte

ETAPE - 8

Pignon de face

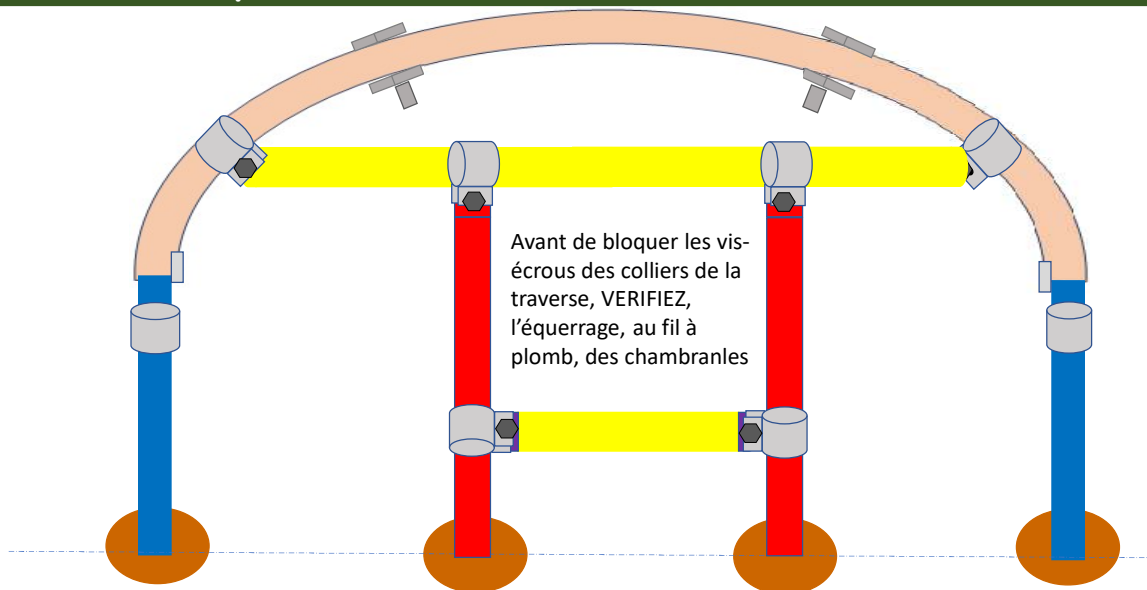

Chambranles de porte

ETAPE - 8

Pignon de face

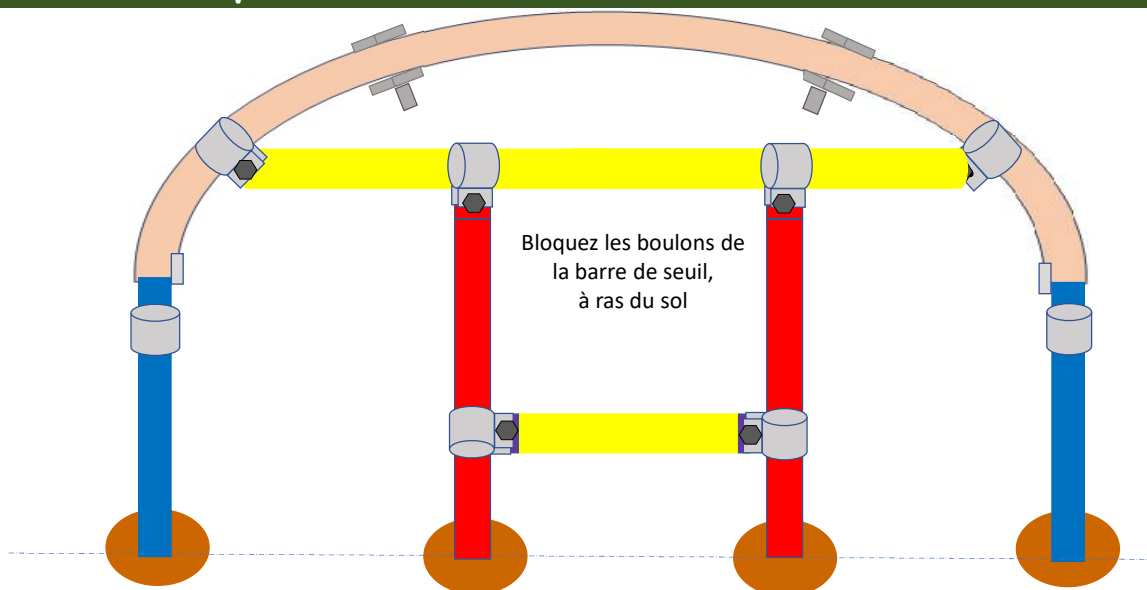

Pignon arrière

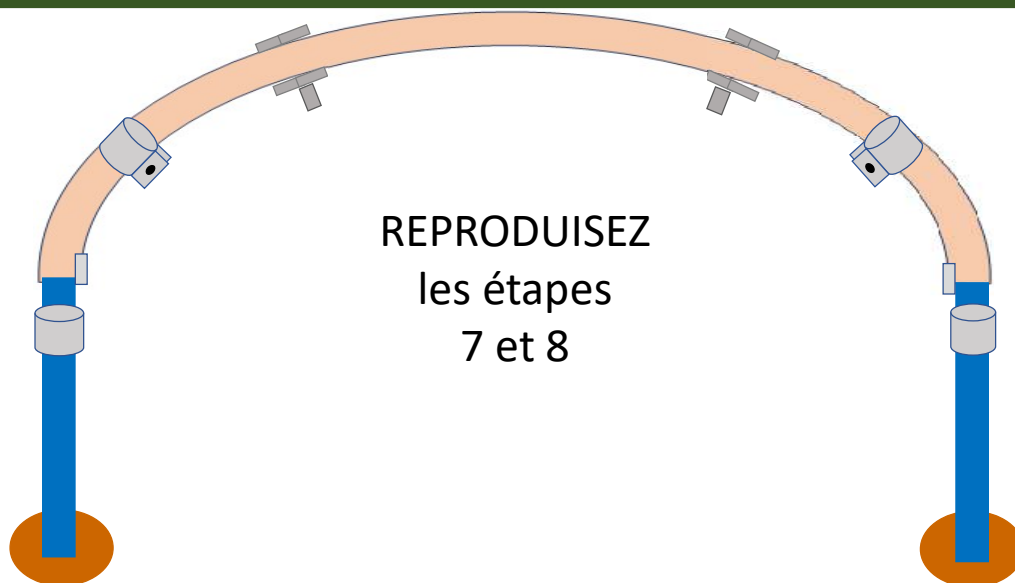

REPRODUISEZ
les étapes
7 et 8

Structure complète

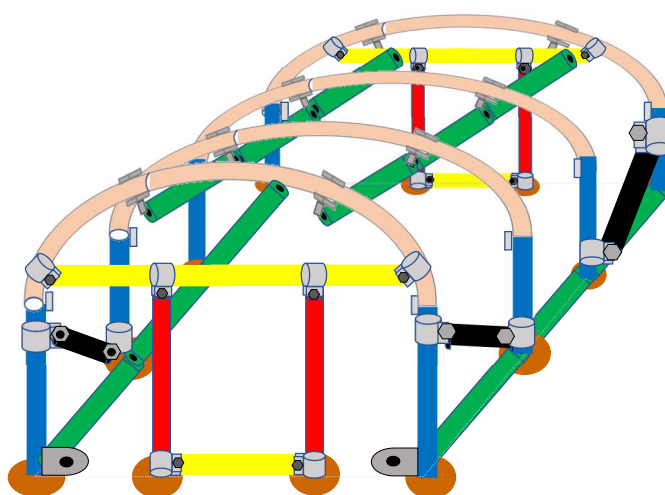

Vue de face - côté entrée

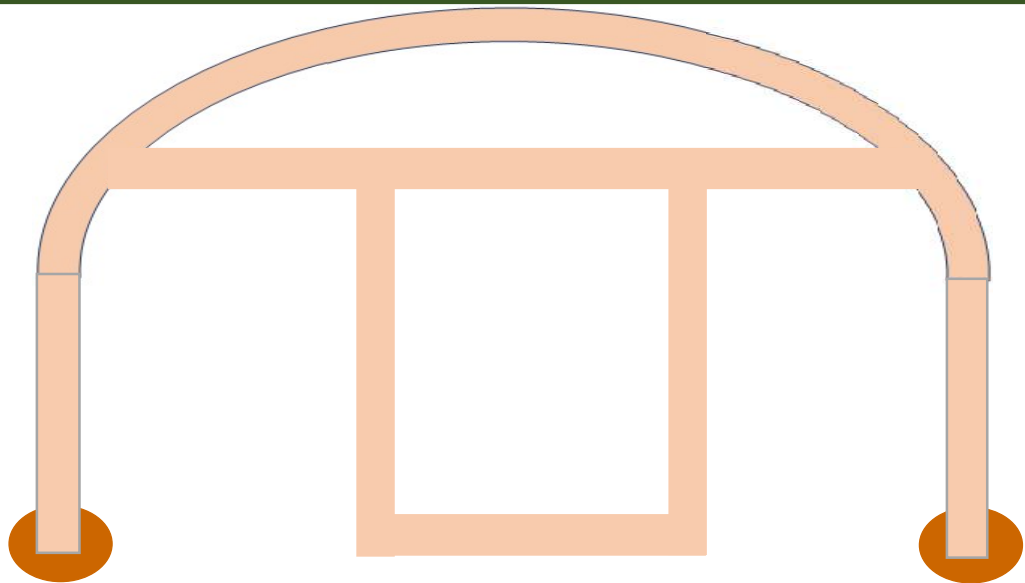

Vue de face – Vue de l'extérieur

Les fils Deltex seront tendus et fixés aux 2 arceaux des pignons.

Commencez en haut du faîtage, puis redescendez de part et d'autre. Intervalles 30 cm

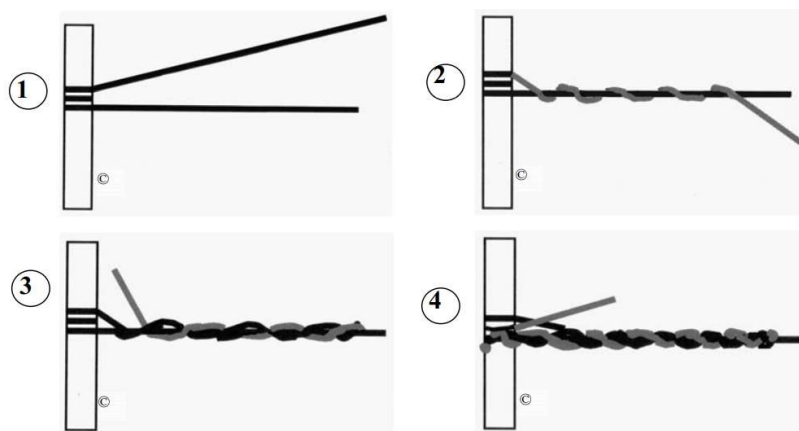

Les fils serviront à éviter les poches d'eau sur la bâche de toit

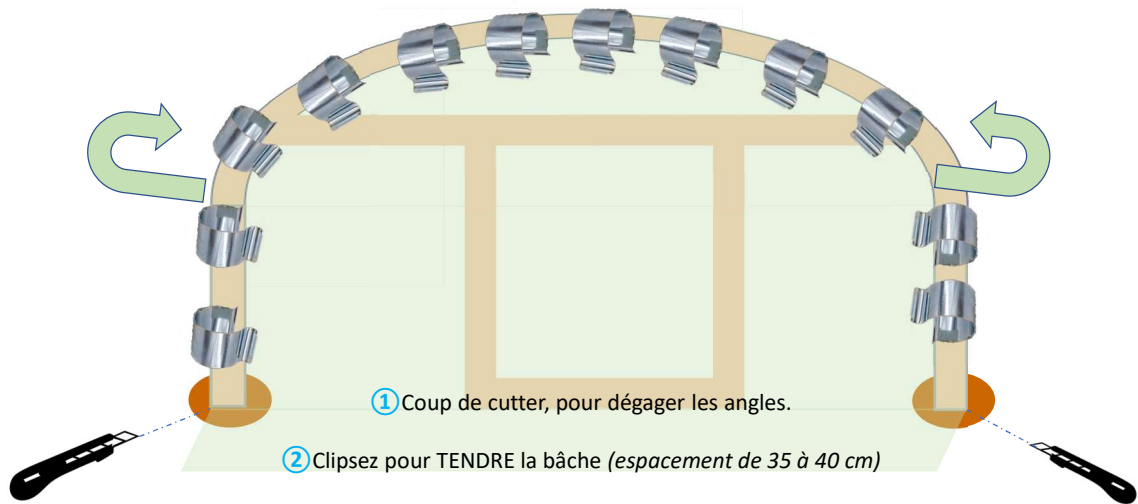

Vue de face – Vue de l'extérieur

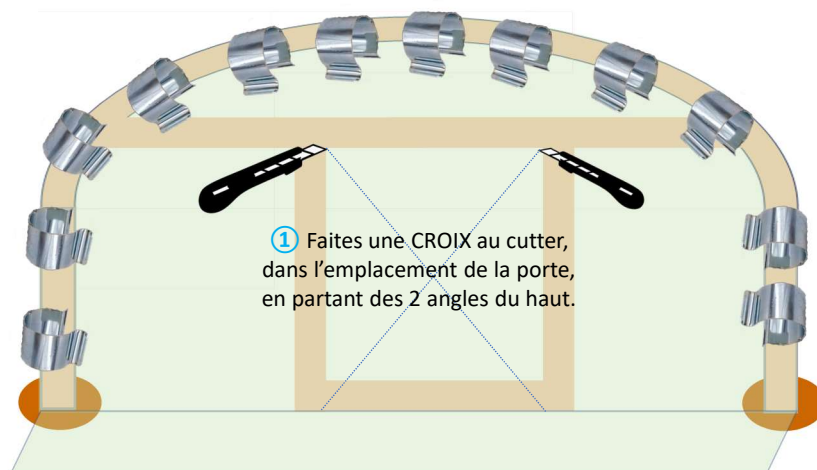

Vue de face – Vue de l'extérieur

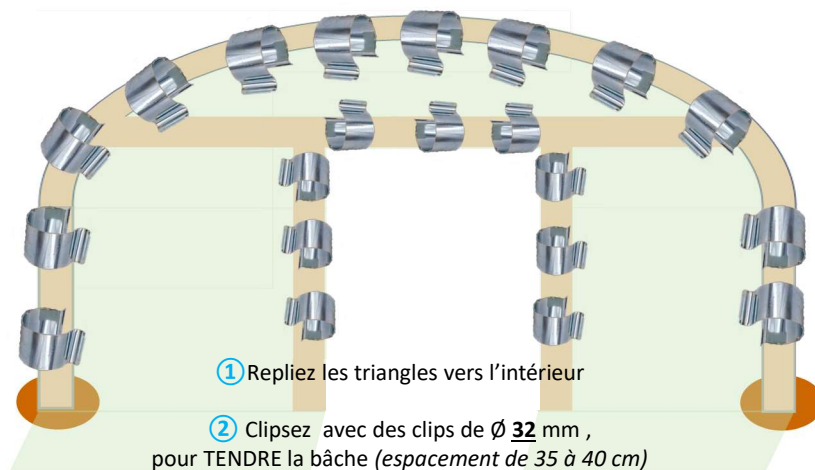

Vue de face – Vue de l'extérieur

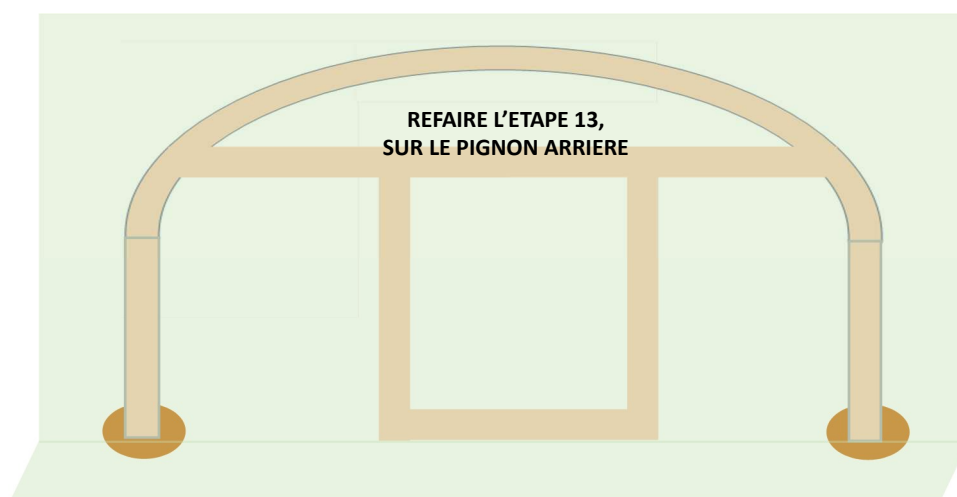

Vue de face arrière – Vue de l'extérieur

Pose des Bâches de Pignon

ETAPE - 16

Pose des Bâches

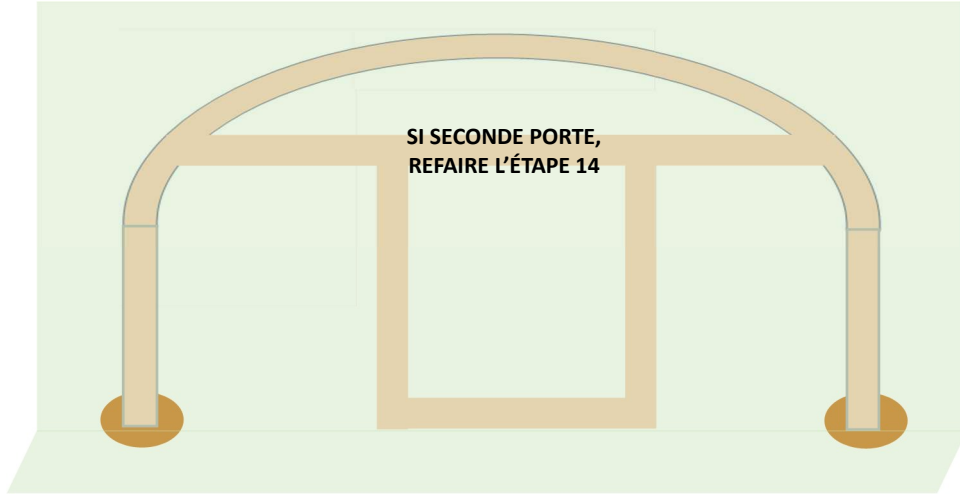

Vue de face arrière – Vue de l'extérieur

Pose de la bâche de toit

ETAPE - 17

Pose des Bâches

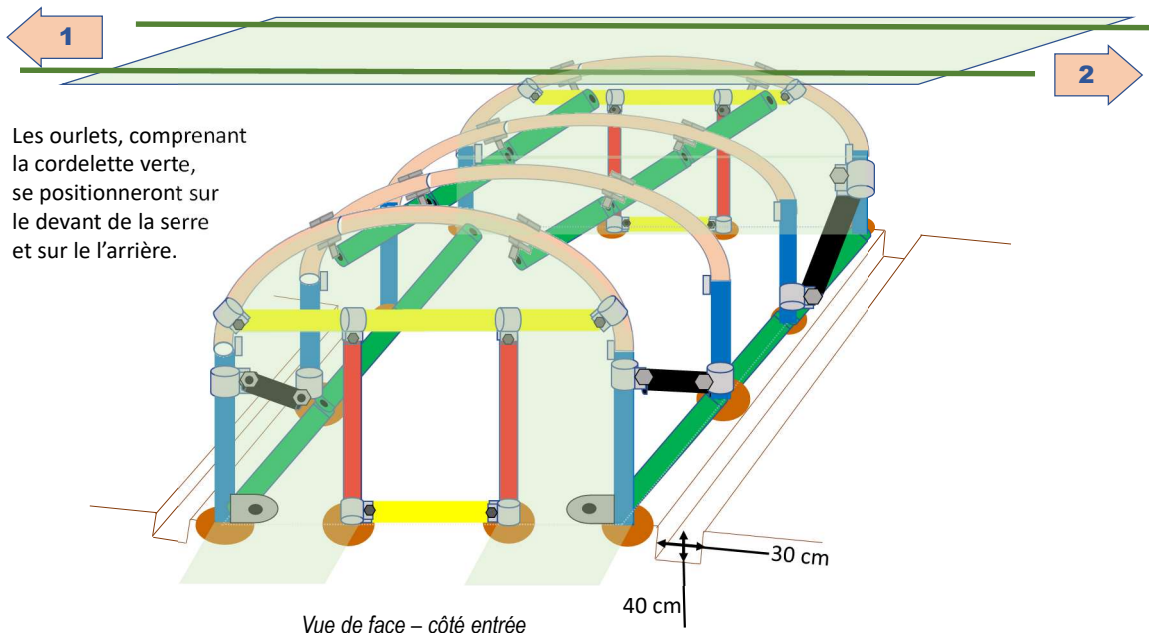

Pose de la bâche de toit

ETAPE - 17

Pose des Bâches

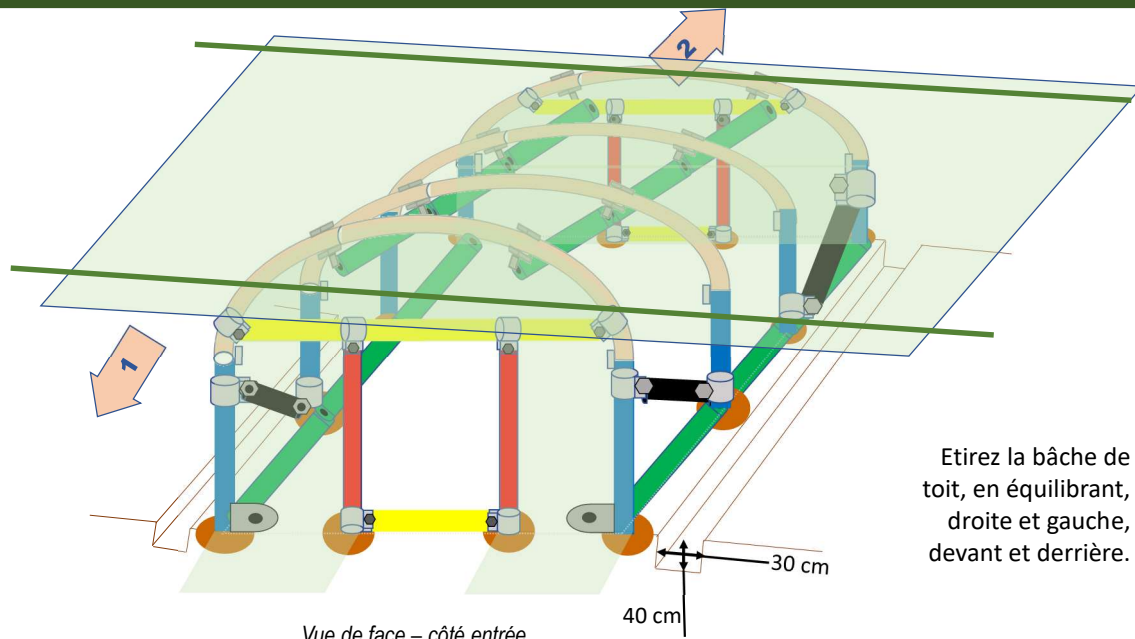

Etirez la bâche de toit, en équilibrant, droite et gauche, devant et derrière.

Pose de la bâche de toit

ETAPE - 17

Pose des Bâches

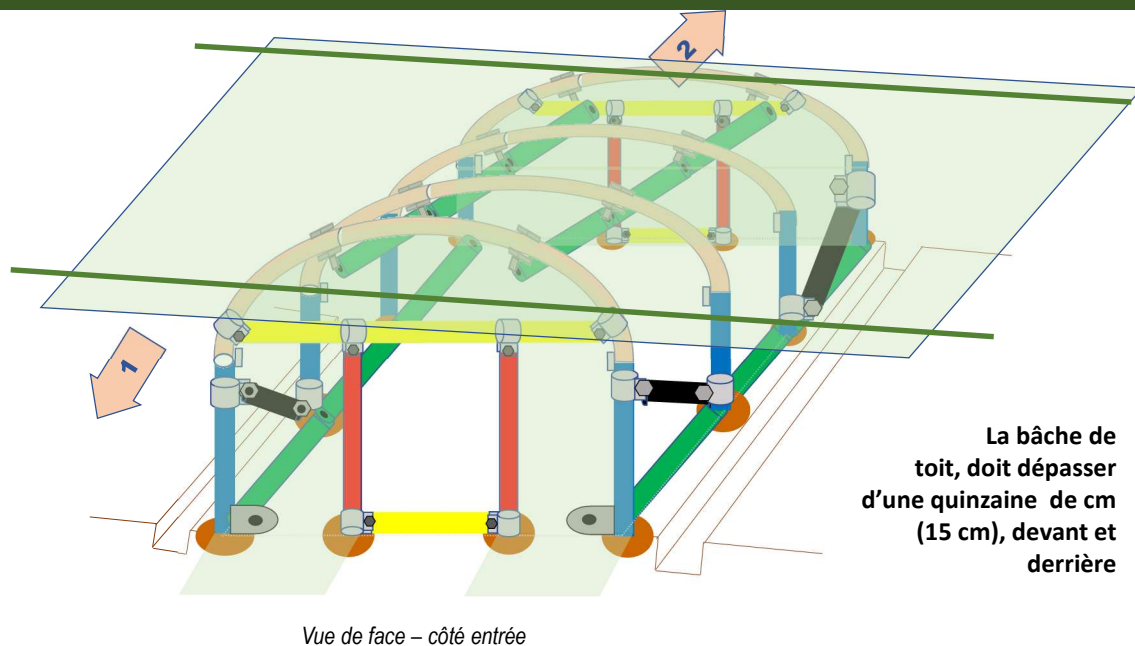

La bâche de toit, doit dépasser d'une quinzaine de cm (15 cm), devant et derrière

Fixation de la bâche de toit

ETAPE - 18

Pose des Bâches

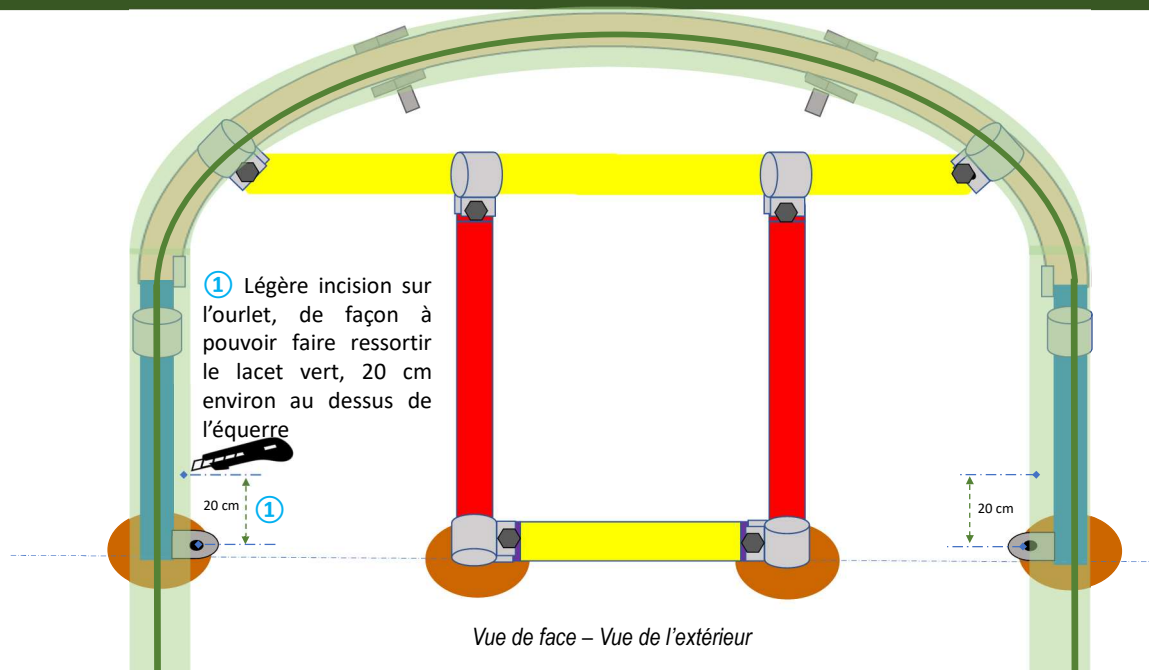

Fixation de la bâche de toit

ETAPE - 18

Pose des Bâches

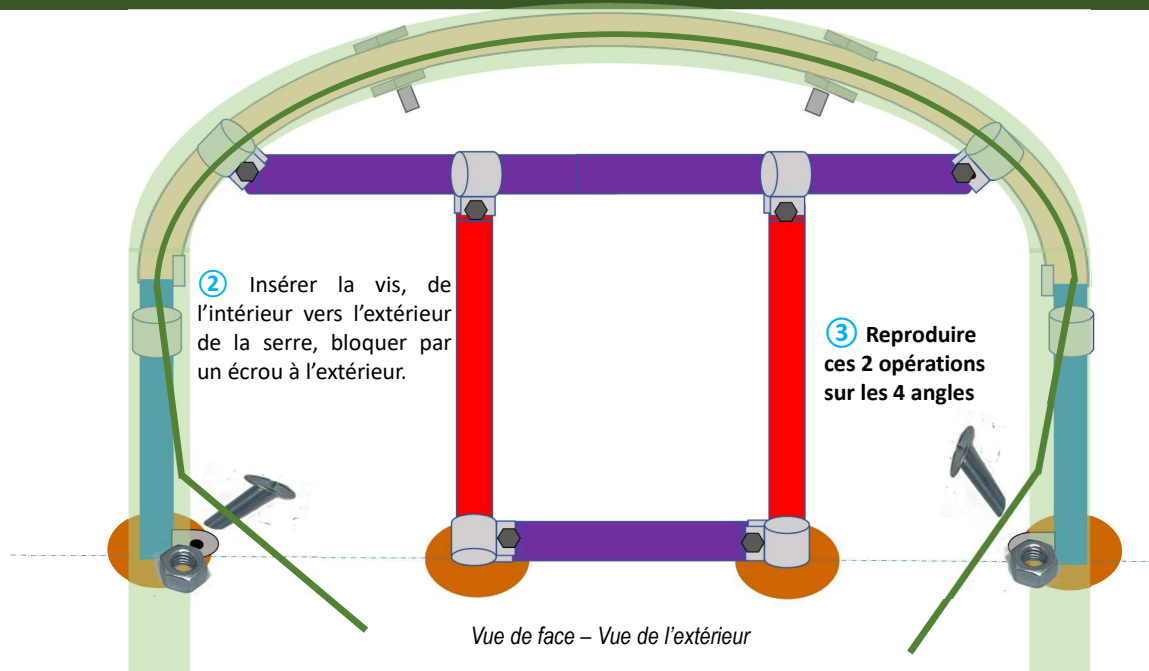

Fixation de la bâche de toit

ETAPE - 18

Pose des Bâches

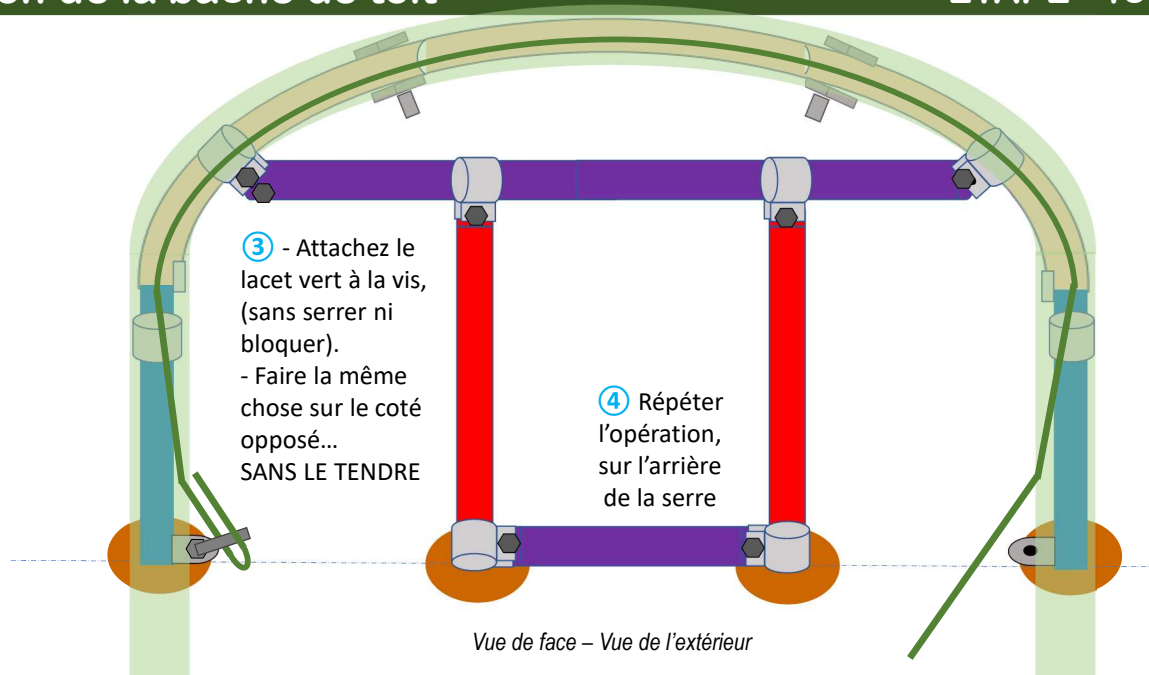

Fixation de la bâche de toit

ETAPE - 18

Pose des Bâches

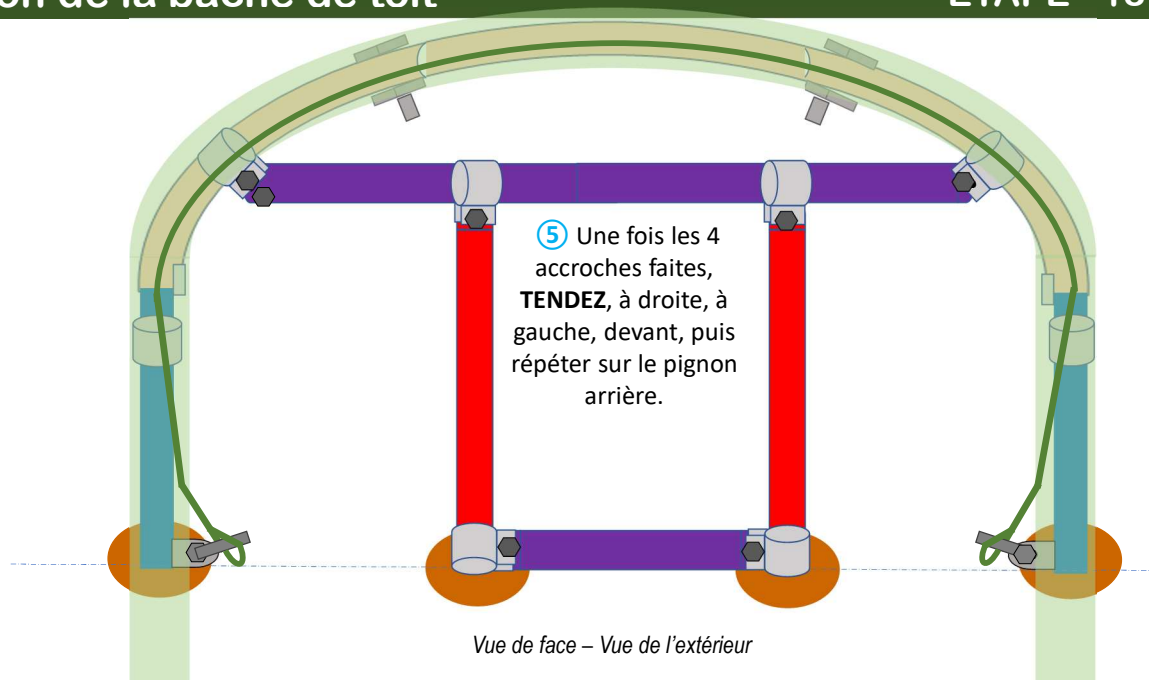

Enterrement de la bâche de toit

ETAPE - 19

Pose des Bâches

Votre bâche est tendue, ou presque, il faut maintenant l'enfour.

Faites glisser les bâches, dans les tranchées, que vous avez creusées autour de votre serre.
La bâche doit être posée, à plat, et déborder, toujours à plat.

Mettre de la terre sur la bâche, mais ne recouvrez pas complètement

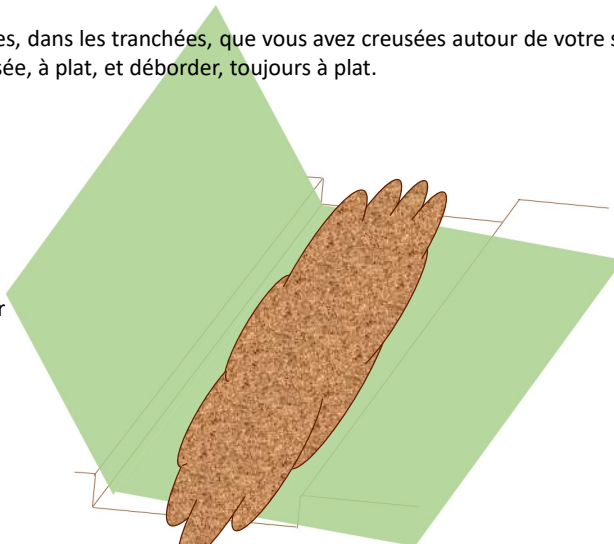

Enterrement de la bâche de toit

ETAPE - 19

Pose des Bâches

Repliez la bâche sur la terre que vous venez de mettre

Cette fois, rebouchez complètement votre tranchée, voir ajouter un peu de terre en plus.

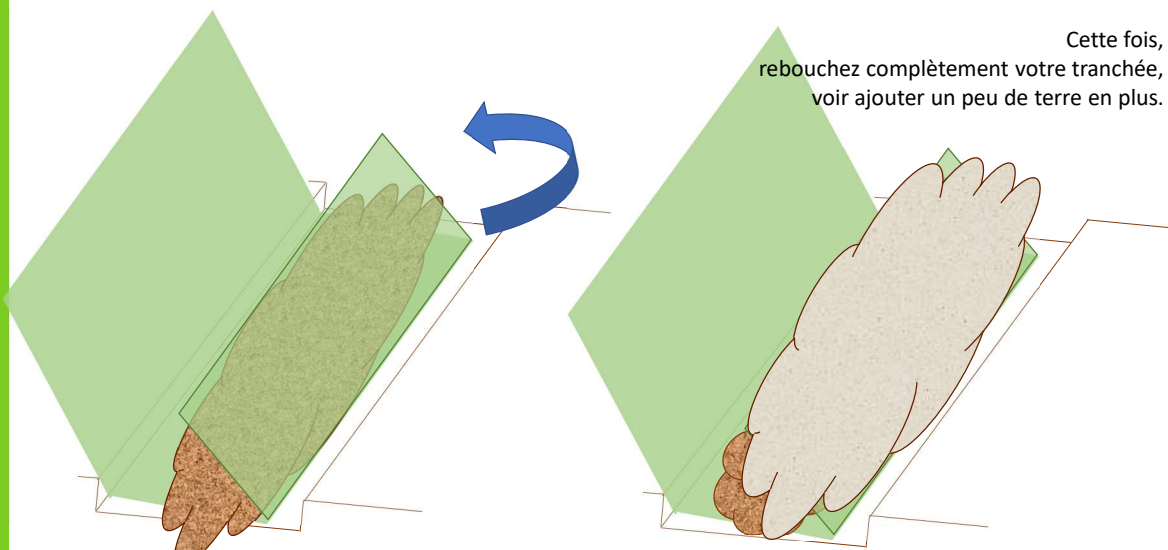

Dans les grandes lignes :

- Emboîter les 2 barres, en forme de U
- Ecarter 2 colliers de 33.5 mm, les insérer sur le cadre de la porte, du côté du chambranle qui est percé de 2 trous
- Présenter la porte sur le chambranle, pour repérer l'emplacement des colliers de 33.5 (charnières).
- Mettre la poignée
- Fixer la porte au chambranle, ajuster la hauteur de la porte
- Mise en place du Double-clips, en face de la poignée

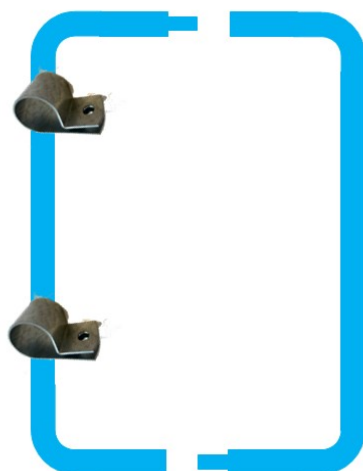

- 1) Faites glisser les 2 colliers de 33,5 mm
- 2) Enfoncer les 2 tubes



Assemblage de la porte

ETAPE - 2

Porte

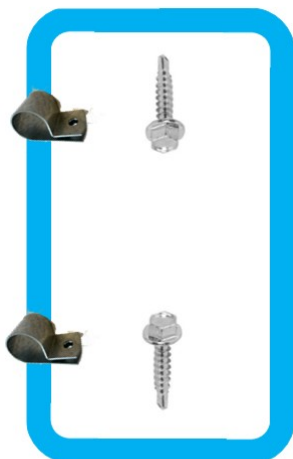

Après avoir assemblé
les 2 tubes;

Visser:
1 vis autoforeuse, en
haut et 1 en bas



Assemblage de la porte

ETAPE - 4

Porte



Respecter le
sens des
colliers

Assemblage de la porte

ETAPE - 5

Porte

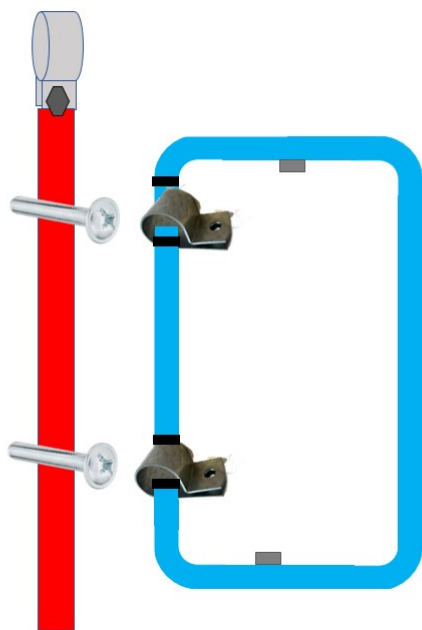

Tracer sur la PORTE, l'emplacement des 2 colliers de 33,5 mm , au dessus et en dessous.

NE PAS LA FIXER

qui viendront se fixer au chambranle

NB Un chambranle sur les 2 est percé, pour accueillir les vis des portes et des portes-fermières ou fenêtre;

Assemblage de la porte

ETAPE - 6

Porte

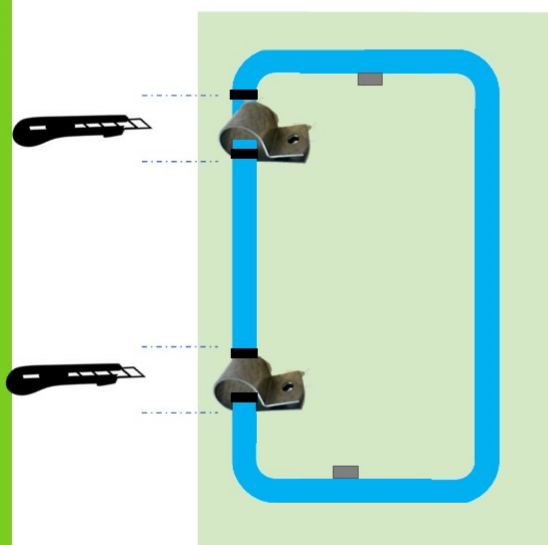

Poser la bâche parterre, puis la porte dessus

Faites des encoches, pour dégager légèrement les colliers

Assemblage de la porte

ETAPE - 8

Porte

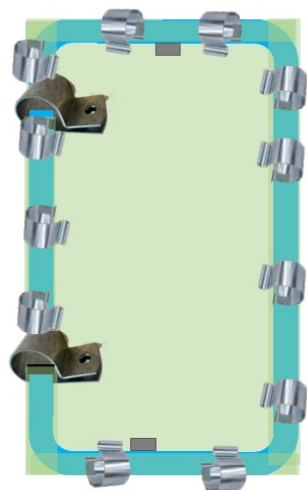

La poignée va se fixer sur le cadre, une fois que la bâche soit clipser.

2 vis en haut et 2 vis en bas



Assemblage de la porte

ETAPE - 9

Porte

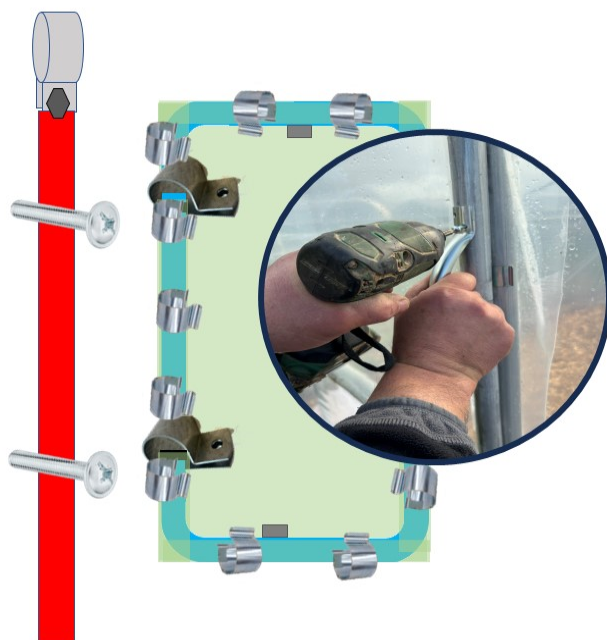

Fixer la porte sur le chambranle percé

La porte doit reposer sur la traverse et les chambranles

Porte

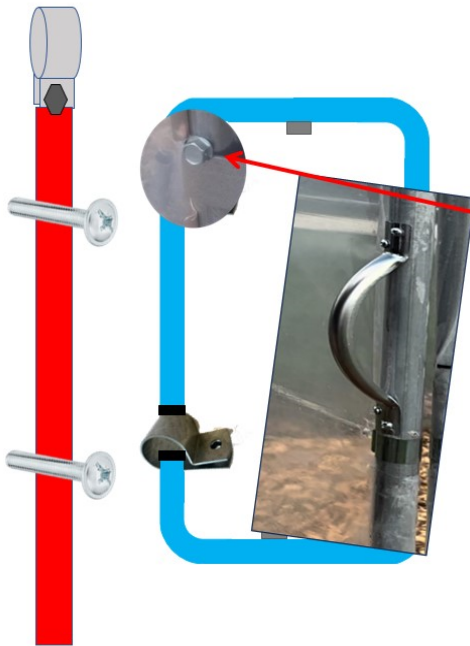

Mettre :

- 1 Vis-autoforeuse, AU-DESSUS du collier de 33,5 mm, sur le montant de la porte
(réglage de la porte en hauteur)



Le DOUBLE-CLIPS
Sera au centre de la
poignée